

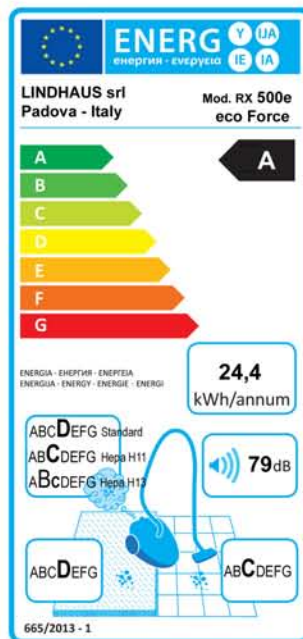

LINDHAUS®
QUALITY CLEANING EQUIPMENT

RX

380e / 450e / 500e

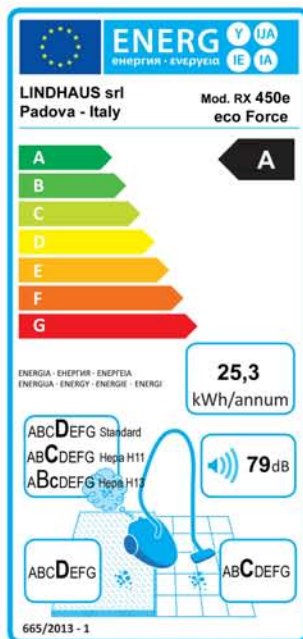
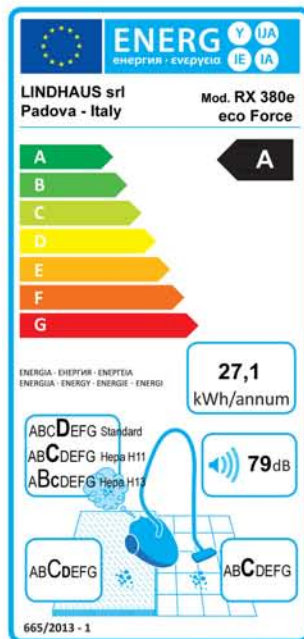

Battitappeto / Aspirapolvere multifunzione Ultra Robusto
Heavy Duty Multifunction Upright vacuum / Vacuum cleaner
Ultra robuster Multifunktion Bürstsauger / Staubsauger
Aspiro-brosseur / Aspirateur multifonctionnel Ultra robuste





RX 380e / 450e / 500e



eco FORCE



COMMERCIAL UPRIGHT VACUUM CLEANER

RX eco FORCE 380ee (15'') Mod. 02 15 02 ÷ 05 V. 230 / 50
02 15 06 V. 100 / 55
02 15 08 V. 120 / 60

RX eco FORCE 380e (15'') Mod. 01 15 02 ÷ 05 V. 230 / 50
01 15 06 V. 100 / 55
01 15 08 V. 120 / 60

RX eco FORCE 450e (18'') Mod. 01 18 02 ÷ 05 V. 230 / 50
01 18 06 V. 100 / 55
01 18 08 V. 120 / 60

RX eco FORCE 500e (20'') Mod. 01 20 02 ÷ 05 V. 230 / 50
01 20 06 V. 100 / 55
01 20 08 V. 120 / 60

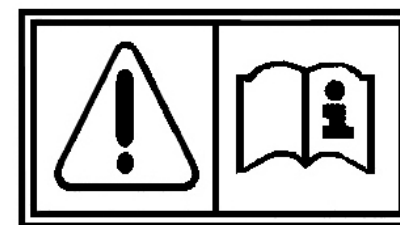

**OWNERS GUIDE AND PARTS MANUAL
ISTRUZIONI PER L'USO E PARTI DI RICAMBIO
BEDIENUNGSANWEISUNG UND ERSATZTEILLISTE
MODE D'EMPLOI ET PIÈCES DE RECHANGE
INSTRUCCIONES PARA EL USO Y RECAMBIOS**

WHEN USING AN ELECTRICAL APPLIANCE, BASIC PRECAUTIONS SHOULD ALWAYS BE FOLLOWED, INCLUDING THE FOLLOWING IMPORTANT SAFETY INSTRUCTIONS

Read these operating instructions carefully before using

WARNING

To reduce the risk of fire, electric shock or injury:

1. Always disconnect the plug when the machine is not in use and before doing any maintenance or cleaning of the machine.

2. Do not use outdoors or on wet surfaces.

3. "This appliance is not intended for use by persons (including children) with reduced physical, sensory or lack of experience and knowledge unless they have been given supervision or instruction concerning use of the appliance by a person responsible for their safety. Children should be supervised to ensure that they do not play with the appliance."

4. Use the machine only as described on the present manual. Use only manufacturer's recommended attachments.

5. Do not use with damaged cord or plug. If the machine is not working as it should, has been dropped, damaged, left outdoors, or dropped into the water, return it to a authorized dealer for service.

6. Do not pull or carry by cord, use cord as a handle, close door on cord, or pull cord around sharp edges or corners.

QUANDO SI USANO APPARECCHI ELETTRICI, DEVONO ESSERE SEGUITE NORMALI PRECAUZIONI, INCLUSE LE SEGUENTI NORME DI SICUREZZA

Leggere attentamente il manuale di istruzioni prima dell'uso

ATTENZIONE

Per ridurre il rischio di fuoco, scosse elettriche o danni:

1. Staccare sempre la spina dalla presa di corrente quando l'apparecchio non è in uso o prima di eseguire regolazioni o manutenzioni.

2. Non usare la macchina all'esterno o su superfici bagnate.

3. "Questo apparecchio non è da intendersi adatto all'uso da parte di persone (incluso bambini) con ridotte capacità fisiche, sensoriali o mentali, o prive di esperienza e conoscenza, a meno che siano state supervisionate o istruite riguardo all'uso dell'apparecchio da una persona responsabile della loro sicurezza. I bambini dovrebbero essere supervisionati per assicurarsi che non giochino con l'apparecchio."

4. Usare l'apparecchio solo come descritto nel presente manuale. Usare solo gli accessori raccomandati dal costruttore.

5. Non usare con cavo o spina danneggiati. Se la macchina non funziona come dovrebbe, è caduta, danneggiata, lasciata all'esterno, o caduta nell'acqua, ritornatela ad un centro assistenza autorizzato.

6. Non tirare mai o trasportare

WENN MAN ELEKTRISCHE GERÄTE BENÜTZT SOLLTE MAN GEWISSE VORSICHTSMASSNAHMEN BEACHTEN, EINSCHLIEßLICH DER FOLGENDEN

ZUR BESONDEREN BEACHTUNG

Lesen Sie die ganze

Gebrauchsanweisung vor dem Gebrauch durch

ACHTUNG

um Feuergefahr, Elektroschocks oder Schäden einzuschränken:

1. Gerät nie mit angeschlossenem Netzkabel abstellen. Den Netzstecker bei längerer Nichtverwendung und vor jeder Wartungsarbeit aus der Steckdose ziehen.

2. Die Maschine weder draussen noch auf nassen Oberflächen benutzen

3. Dieses Gerät ist kein Spielzeug! Bitte große Aufmerksamkeit bei der Arbeit in der Nähe von Kindern.

4. Gebrauchsanweisung und Warnungen des

Herstellers beachten. Nur zugelassenes Zubehör verwenden.

5. Gerät nie bei beschädigtem Netzkabel benutzen.

Gerät zum Service Center bringen wenn es nicht richtig funktioniert, heruntergefallen ist oder dem Regen ausgesetzt wurde.

6. Gerät nie am Kabel tragen oder ziehen. Das Kabel sollte nicht in Türen eingeklemmt oder über scharfkantige Gegenstände gezogen werden.

QUAND ON UTILISE DES APPAREILS ELECTRIQUES ON DOIT SUIVRE DES RÈGLES FONDAMENTALES Y COMPRISES LES SUIVANTES CONSIGNES DE SÉCURITÉ Lire attentivement le mode d'emploi avant l'utilisation

ATTENTION

: pour réduire tout risque de feu, décharges électriques ou dégâts.

1. Débrancher toujours la fiche de la prise de courant quand vous n'utilisez pas l'appareil ou avant tout réglage ou entretien.

2. Ne pas utiliser la machine à l'extérieur ou sur les sols mouillés.

3. Cette machine n'est pas un jouet ! Faire particulièrement attention en cas d'utilisation à la présence d'enfants.

4. Utiliser uniquement l'appareil comme il est indiqué dans le mode d'emploi et utiliser les accessoires recommandés par le fabricant.

5. Ne pas utiliser l'appareil si la prise ou le cordon d'alimentation sont endommagés. Si la machine ne fonctionne pas comme elle devrait, à cause de chute, laissée à l'extérieur, tombé dans l'eau, la rapporter à un centre autorisé Lindhaus.

6. Ne pas tirer ni transporter la machine par le câble d'alimentation; ne pas coincer le câble entre les portes et à ne

CUANDO SE USAN APARATOS ELÉCTRICOS DEBEN TOMARSE NORMALES PRECAUCIONES INCLUIDAS LAS SIGUIENTES. INSTRUCCIONES DE SEGURIDAD

Lea atentamente el manual de instrucciones antes del uso

ATENCIÓN

: para reducir el riesgo de fuego, descargas eléctricas y daños.

1. Desconecte siempre el enchufe cuando no use la máquina o antes de cualquier regulación o mantenimiento.

2. No usar en lugares exteriores o sobre superficies mojadas.

3. No descuide la máquina y no permita que se use como un juguete. Tener cuidado cerca de los niños.

4. Utilizar la máquina como está indicado en el manual. Utilizar sólo accesorios recomendados por el fabricante.

5. No utilice con enchufe o cable estropeados, Si la máquina no funciona porque cayó, la dejaron al exterior, cayó en el agua, llévela a un centro de asistencia autorizado.

6. Nunca tire o lleve el aparato por el cable de alimentación, ni tampoco tire el cable en rincones o puerta cerradas. Tener lejos de las fuentes de calor.

<p>Do not run appliance over cord. Keep cord away from heated surfaces.</p> <p>7. Do not unplug by pulling on cord. To unplug, grasp the plug, not the cord.</p> <p>8. Do not handle plug or appliance with wet hands.</p> <p>9. Do not put any object into openings. Do not use with any opening blocked; keep free of dust, lint, hair, and anything that may reduce the air flow.</p> <p>10. keep hair, loose clothing, fingers, and all parts of body away from openings and moving parts.</p> <p>11. Turn off all controls before unplugging.</p> <p>12. Use extra care when using on stairs.</p> <p>13. Do not use to pick up flammable or combustible liquid, such as gasoline, or use in areas where they may be present.</p> <p>14. Do not suck up matches, ash or cigarettes that are still burning.</p> <p>15. Avoid vacuuming hard or sharp objects or damage may result.</p> <p>16. Use and keep this machine in a dry environment and at a temperatures between +5°C ÷ +35°C (+41°F ÷ +95°F).</p> <p>17. Do not expose to the sun and UV rays</p>	<p>l'apparecchio per il cavo di alimentazione, o tirare il cavo intorno a spigoli, chiudere porte sul cavo. Tenere il cavo lontano da fonti di calore.</p> <p>7. Non staccare mai la spina tirando il cavo. Tirare la spina non il cavo.</p> <p>8. Non tenere la spina o l'apparecchio con mani bagnate.</p> <p>9. Non infilare nessun oggetto nelle aperture.</p> <p>Non usare con le aperture ostruite; mantenerle libere da polvere, capelli e qualsiasi cosa che possa ridurre il passaggio d'aria.</p> <p>10. Mantenere sempre capelli, indumenti larghi, dita e tutte le parti del corpo lontani dalle aperture e dalle parti in movimento.</p> <p>11. Spegner tutti i controlli e la macchina stessa prima di staccare la spina.</p> <p>12. Prestare particolare attenzione nell'uso su scale.</p> <p>13. Non usare per aspirare liquidi in genere ed infiammabili, come benzina o in zone dove questa è presente.</p> <p>14. Non aspirare fiammiferi, cenere e mozziconi di sigarette accesi.</p> <p>15. Evitare di aspirare oggetti duri o taglienti per non danneggiare il sacco raccogli polvere e l'apparecchio stesso.</p> <p>16. Usare e conservare l'apparecchio all'interno di ambienti asciutti e ad una temperatura da +5°C ÷ +35°C (+41°F ÷ +95°F)</p> <p>17. Non esporre l'apparecchio ai raggi solari e UV</p>	<p>Gerät nie über das Kabel rollen. Kabel weit von heißen Oberflächen fernhalten.</p> <p>7. Das Kabel stets am Stecker und niemals am Kabel selbst aus der Steckdose ziehen.</p> <p>8. Die Maschine und den Stecker nie mit nassen Händen anfassen.</p> <p>9. Keine Gegenstände in die Öffnungen einfügen.</p> <p>Gerät nicht mit verstopften Öffnungen benutzen und von Staub, Haare und alles was den Luftzug einschränken könnte, freihalten.</p> <p>10. Hände, Haare, Füße und Kleider weit von den Öffnungen und sich bewegenden Teilen des Gerätes fernhalten.</p> <p>11. Vor dem Ausziehen des Kabels alle Bedienelemente und die Maschine selbst ausschalten.</p> <p>12. Bei der Anwendung auf Treppen besonders vorsichtig sein.</p> <p>13. Keine entzündbare Flüssigkeiten wie Benzin aufsaugen.</p> <p>14. Zigaretten, Zündhölzer, heiße Asche und andere rauchenden oder brennenden Gegenstände nicht aufsaugen.</p> <p>15. Das Aufsagen von scharfkantigen oder harten Gegenständen vermeiden, um den Staubbeutel und die Maschine selbst nicht zu beschädigen</p> <p>16. Gerät an einem trocknen Platz benutzen und aufbewahren, Temperatur zwischen +5°C ÷ +35°C (+41°F ÷ +95°F)</p> <p>17. Gerät nicht Sonnenstrahlen und UV-Strahlen aussetzen</p>	<p>pas le laisser glisser sur des angles tranchants. Tenir le câble loin de toute surface chaude.</p> <p>7. Ne pas débrancher la machine en tirant par le cordon mais uniquement en tirant par la prise.</p> <p>8. Ne pas tenir la fiche ou l'appareil avec les mains Mouillées.</p> <p>9. Ne pas introduire d'objets dans le ouvertures. Ne pas utiliser avec les ouvertures bouchées ; les tenir libérées de la poussière, cheveux ou tout ce qui pourrait gêner le passage de l'air.</p> <p>10. Ne pas approcher cheveux , vêtements, doigts etc. des ouvertures et des parties en mouvement.</p> <p>11. Eteindre tous les contrôles et la machine aussi avant de débrancher la fiche.</p> <p>12. Faire très attention à l'utilisation sur les escaliers.</p> <p>13. Ne pas utiliser pour aspirer les liquides en général ou inflammables, comme essence ou endroit ou celle-ci est présente.</p> <p>14. Ne pas aspirer d'allumettes, de cendre ou mégots allumés.</p> <p>15. Eviter d'aspirer les objets durs ou tranchants afin de ne pas abîmer le sac ou l'appareil.</p> <p>16. Utiliser et conserver l'appareil dans un endroit sec et à températures entre +5°C ÷ +35°C (+41°F ÷ +95°F)</p> <p>17. Ne pas exposer l'appareil aux rayons solaires et UV</p>	<p>7. No desenchufe tirando por el cable. Tire el enchufe, no el cable.</p> <p>8. No tener el enchufe o la máquina con las manos mojadas.</p> <p>9. No poner ningún objeto cerca de las aberturas. No utilizar con las aberturas atascadas de polvo, cabellos o cualquier cosa que podría reducir el paso del aire.</p> <p>10. Mantener siempre cabellos, ropas, dedos y todas las partes del cuerpo lejos de las partes en movimiento.</p> <p>11. Apagar todos los controles y la máquina también antes de desenchufar la máquina.</p> <p>12. Tener cuidado cuando se usa en las escaleras.</p> <p>13. No utilizar para aspirar líquidos en general y inflamables como la gasolina ni tampoco en lugar donde hay estos líquidos.</p> <p>14. No aspire cerillas, ceniza y cigarrillos que estén todavía encendidos.</p> <p>15. No aspire objetos afilados porque podría dañar la bolsa que recoge el polvo y también la máquina.</p> <p>16. Utilizar y poner la máquina en lugares a temperaturas entre +5°C ÷ +35°C (+41°F ÷ +95°F)</p> <p>17. No exponga el aparato a los rayos solares y UV.</p>
---	---	---	---	---

TABLE OF CONTENTS (USA-GB)		INDICE (I)		INHALTSVERZEICHNIS (D)		INDEX (F)		INDICE (E)	
Important safety instructions	2-3	Norme di sicurezza	2-3	Zur besonderen Beachtung	2-3	Consignes de sécurité	2-3	Instrucciones importantes de seguridad	2-3
Grounding instructions	5	Grounding instructions	5	Grounding instructions	5	Grounding instructions	5	Grounding instructions	5
Know your machine	6	Conoscere la vostra macchina	6	Ihre Maschine kennenlernen	6	Pour connaître votre machine	6	Conozca su máquina	6
Assembly instructions	7	Messa in funzione	7	Die Maschine in Betrieb setzen	7	Montage	7	Instrucciones para el montaje	7
Operating instructions	8-9	Istruzioni per il funzionamento	8-9	Bedienung der Maschine	8-9	Mise en service de la machine	8-9	Instrucciones de funcionamiento	8-9
Brush adjustment	8	Regolazione spazzola	8	Saugbürsten- Höhenverstellung	8	Réglage de la brosse	8	Regulación de la altura del cepillo	8
Maintenance	10-11-12	Manutenzione	10-12-12	Wartung	10-11-12	Entretien	10-11-12	Mantenimiento	10-11-12
Accessories	12	Accessori	12	Zubehör	12	Accessoires	12	Accesorios	11
Parts list	13	Lista ricambi	13	Liste der Ersatzteile	13	Liste pièces de rechange	13	Lista piezas de recambios	13
Specifications	14	Dati tecnici	14	Technische Daten	14	Caractéristiques techniques	14	Características técnicas	14
Warranty	15-16	Garanzia	15-16	Garantie	15-16	Garantie	15-16	Garantía	15-16
RECORD THE MODEL AND SERIAL NUMBER OF YOUR MACHINE AND KEEP FOR FUTURE REFERENCE.		REGISTRATE IL MODELLO E IL NUMERO DI SERIE DELLA VS MACCHINA E CUSTODITE PER FUTURE REFERENZE.		SCHREIBEN SIE SICH HIER DIE SERIENNUMMER UND DEN MODELLTYP AUF.		MARQUER LE MODÈLE CI-DES SOUS ET VOUS Y RÉFÉRER À L'AVENIR.		RECUERDE EL MODELO Y EL N° DE SERIE DE SU MÁQUINA, GUÁRDELO COMO REFERENCIA PARA EL FUTURO.	
MODEL NUMBER _____		MODELLO _____		MODELLTYP _____		MODÈLE _____		MODELO _____	
SERIAL NUMBER _____		NUMERO DI SERIE _____		SERIENNUMMER _____		NUMÉRO DE SÉRIE _____		NUMERO DE SERIE _____	

- MANUFACTURER
- COSTRUTTORE
- ERBAUER
- CONSTRUCTEUR
- CONSTRUCTOR

 **LINDHAUS**® SRL
Via Belgio,22 - Zona Ind.
35127 PADOVA – ITALY
vacuum@lindhaus.it
www.lindhaus.it

The machine is distributed in U.S.A. by:

 **LINDHAUS**® U.S.A.
Minneapolis MN – U.S.A.
P.O. Box 159 Savage,
MN 55378.
info@lindhaus.com
www.lindhaus.com

- **CONGRATULATIONS:** We wish to congratulate you on having purchased RX , certainly one of the best and technologically most advanced carpet cleaners. We thank you for your choice and enjoy your new RX !
- **CONGRATULAZIONI:** Ci complimentiamo con voi per aver scelto RX, sicuramente uno dei migliori e tecnologicamente più avanzati battitappeti. RingraziandoVi per la preferenza accordataci, Vi auguriamo un piacevolissimo utilizzo della Vs. nuova RX.
- **GLÜCKWUNSCH:** Wir gratulieren Ihnen für Ihre Wahl, sicher ist Ihre RX eine der besten und fortschrittlichsten Teppichklopmaschinen. Wir danken Ihnen für Ihre Vorliebe und wünschen Ihnen eine angenehme Verwendung Ihrer neuen RX.
- **FÉLICITATIONS:** Nos meilleurs compliments pour avoir choisi RX, un des meilleurs aspiro-batteurs fabriqué selon les technologies plus avancées. Nous vous remercions pour la préférence et vous souhaitons une agréable utilisation de la nouvelle RX.
- **CONGRATULACIONES:** Nos felicitamos con Ustedes por haber escogido RX, una de las mejores batidoras tecnológicamente más avanzada. Les agradecemos por su preferencia y les deseamos un agradable uso de esta nueva RX.

FOR U.S.A. and CANADA COMMERCIAL MARKET ONLY

Connect to a properly grounded outlet only. See grounding instructions.

GROUNDING INSTRUCTIONS IN COMMERCIAL SITUATIONS

WARNING

This machine must be properly grounded to protect the operator from electrical shock, in a commercial environment, in accordance with safety regulations. Read the safety instructions below before operating the machine.

120 V machines have this kind of three-prong plug at the end of a three-wire electrical cord.

The grounding pin on this plug grounds the machine when it is plugged into a three prong outlet.

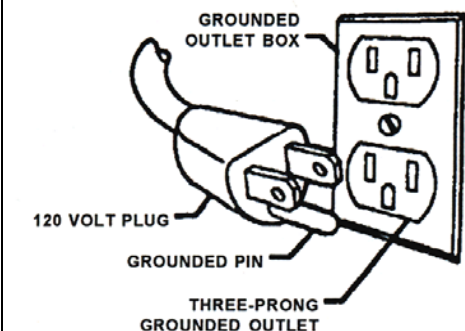
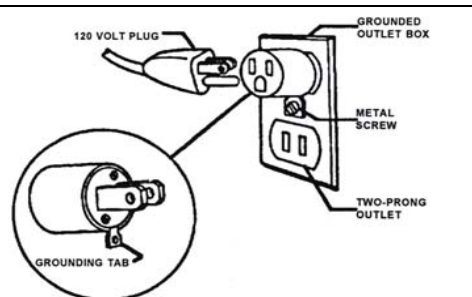

A grounding adapter must be installed as shown here if only two-prong outlets are available.

The outlet box must be grounded and the grounding tab (or wire) on the adapter must be installed under the head of screw in the center of the outlet cover.

120 Volt plugs are available at most hardware stores.

Grounding adapters are not approved for use in Canada

- Replace the plug if the grounding pin is damaged or broken.
- The green or (green/yellow) wire in the cord is the grounding wire.
- When replacing a plug, this wire must be attached to the grounding pin only.
- Extension cords connected to this machine should be 12 gauge, three-wire cords with three-prong plugs and outlets. Do not use extension cord more than 50 feet (15 m.) long.

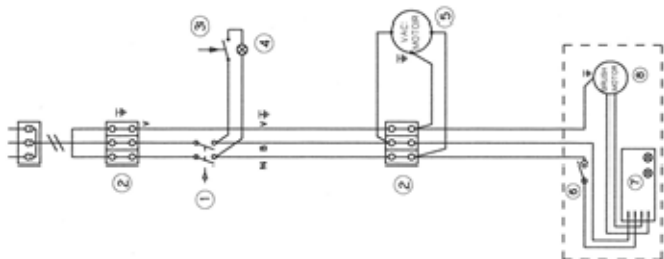

WIRING DIAGRAM

- 1 main switch ON-OFF
- 2 terminal block 3 P
- 3 vacuum sensor
- 4 indicator light
- 5 vacuum motor
- 6 microswitch
- 7 circuit board
- 8 brush motor

IMPORTANT

Thermal vacuum motor protector.

The vacuum motor is equipped with a safety thermal protector. Should the vacuum become overloaded by vacuuming with the bag full, or vacuuming with very dirty filters, or if the vacuum should have a clog, the thermal protector will protect the motor from overheating by shutting the motor down automatically. In this case, switch off the vacuum, disconnect the plug and check the bag, check the filters and also check for signs of clogging (see page 9). After the problem is corrected you may resume vacuuming after the thermal protector resets itself (approximately 30-40 minutes).

IMPORTANTE

Protettore termo/amperometrico del motore aspirante

Il motore aspirante è provvisto di un termico di sicurezza. In caso di: sovraccarico (aspirare tappeti a pelo alto con regolazione troppo bassa), lavorare con sacco pieno, lavorare con microfiltro/Hepa filtro eccessivamente sporchi, il protettore termico può intervenire per proteggere il motore da eccessivo surriscaldamento. Spegner la macchina, staccare la spina e controllare: il sacco, il microfiltro/ Hepa filtro ed eventuali ostruzioni (pag. 9). Dopo 30-40 min. circa si può riaccendere la macchina.

WICHTIG

Thermo/Amperemeterschutz des Saugmotors

Der Saugmotor ist mit einem Sicherheitstemperaturbegrenzer ausgestattet. Bei : Überlastung, (Saugen von Teppichen mit hohem Floor mit der niedrigsten Einstellung), Saugen mit vollen Beutel, mit sehr schmutzigem Mikrofilter oder Hepa Filter, greift der Schutz ein um eine Überheizung des Motors zu vermeiden. Schalten Sie die Maschine ab, ziehen Sie den Netzstecker aus der Steckerdose und kontrollieren Sie den Papierbeutel, den Mikrofilter/Hepa Filter und eventuelle Verstopfungen (auf Seite 9). Nach 30-40 Min. können Sie die Maschine wieder benutzen.

IMPORTANT

Protecteur thermo/ampèremétric pour le moteur aspirant.

Le moteur aspirant est pourvu d'un système thermique de sécurité. En cas de: surcharge (aspirer tapis à poil haut avec une régulation minimum), aspirer avec sac plein, aspirer avec microfiltre ou Hepa filtre très sales, le thermo-protecteur intervient pour protéger le moteur d'une excessif surchauffage. Débrancher la machine et détacher la fiche de la prise de courant et contrôler: le sac à poussière, le microfiltre/le filtre Hepa et éventuelles obstructions (page 9).Après 30-40 min. on peut réutiliser la machine.

IMPORTANTE

Protector termo/amperométrico del motor aspirador

El motor aspirador tiene un protector térmico de seguridad. En caso de sobrecarga (aspirar alfombras de pelo alto con regulación toda baja), trabajar con bolsa llena, trabajar con microfiltro /Hepa filtro excesivamente sucios, el protector térmico puede intervenir para proteger el motor de excesivo sobrecalentamiento.

Apagar la máquina, desenchufar y controlar: la bolsa, el microfiltro/ Hepa filtro y eventuales obstrucciones (pág.9).Después de 30-40 min. se puede volver a encender la máquina.

Technical improvements

Lindhaus reserves the right to make technical improvements and modifications without prior notice. For this reason, the appliance can deviate in details from the leaflet information.

Migliorie tecniche

Lindhaus si riserva il diritto di apportare delle migliorie tecniche e delle modifiche senza preavviso. In tal caso alcuni dettagli potranno non risultare conformi alle informazioni riportate sulla documentazione tecnica.

Technische Verbesserungen

Lindhaus behält sich technische Verbesserungen im Rahmen der Modellpflege vor. Daher kann das Gerät in Details von Prospektangaben abweichen.

Perfectionnements techniques

Lindhaus se réserve le droit de procéder à des perfectionnements techniques dans le cadre de la gestion de ses modèles. Certain détails de la machine peuvent ainsi différer des donnés indiquées dans les prospectus

Mejoras técnicas

Lindhaus reserva el derecho a hacer cualquier modificación y arreglo técnico sin previo aviso. Por esta razón, los detalles acerca de la maquina podrían resultar diferentes de las informaciones indicadas en el manual de información.

	KNOW YOUR MACHINE	CONOSCI LA TUA MACCHINA	LERNEN SIE IHRE MASCHINE KENNEN	POUR CONNAÎRE VOTRE MACHINE	CONOZCA SU MÁQUINA
	Handle	Impugnatura	Griff	Poignée	Lanza
	Cord strain relief (Backside of handle)	Gancio passacavo (parte posteriore dell'impugnatura)	Kabelhaken (hinter dem Griff)	Crochet câble d'alimentation (partie postérieure de la poignée)	Gancho pasacable posterior de la empuñadura
	Upper cord hook	Gancio avvolgicavo superiore	Oberer Kabelhaken	Crochet supérieur enroulement du câble	Gancho sujeta cable superior
	Stretch hose	Tubo estensibile	Verlängerungsschlauch	Tube rallonge	Tubo extensible
	Round Dusting brush	Pennello	Staubpinsel	Suceur-brosse rond	Cepillo giratorio
	Crevice tool	Lancia	Flachdüse	Suceur pour fentes	Empuñadura
	Handle release double button	Doppio pulsante ferma manico	Doppelter Griffverriegelungsknopf	Double verrouillage du manche	Botón doble para extraer el mango
	Power switch	Interruttore di accensione	Hauptschalter	Interrupteur principal	Interruptor
	Full bag light	Spia sacco pieno	Staubbeutelfüllanzeige	Voyant sac plein	Indicador de bolsa llena
	Telescopic wand	Tubo telescopico	Teleskopisches Rohr	Tube télescopique	Tubo telescópico
	Carrying handle and lower cord hook	Impugnatura di trasporto e gancio avvolgicavo inferiore	Traggriff und unterer Kabelhaken	Poignée de transport et crochet du câble inférieur	Manija i gancho sujeta cable inferior
	Vacuum body	Corpo aspirante	Beutelgehäuse	Corps aspirant	Cuerpo aspirante
	Grill latch	Pulsante griglia	Gitterknopf	Bouton grille	Pulsador para extraer la rejilla
	Exhaust filter grill	Griglia con microfiltro	Gitter mit Mikrofilter	Grille avec microfiltre	Rejilla con microfiltro
	Pedal	Pedalino	Pedal	Pédale	Pedal
	Brush adjustment knob	Manopola regolazione altezza	Bürstenhöhen-Einstellknopf	Poignée de réglage de la hauteur	Regulación de la altura
	Indication lights	Spie di indicazione	Anzeigelampen	Voyants	Luz
Bumper	Paracolpi	Schutzprofil	Profil de protection	Goma de protección	
Power nozzle	Elettropazzola	Elektrobürste	Aspiro-batteur	Batidor	
Side cover	Sportello laterale	Seitenabdeckung	Couvercle latéral	Puerta lateral	
Side wheels	Ruote laterali	Seitliche Räder	Roues latérales	Ruedas laterales	



ASSEMBLY INSTRUCTIONS

Insert the chrome handle into the hole in the top of the switch housing. Push down until the button snaps into the proper position.



Insert the one end of the vacuum hose into the top of the vacuum body and the other into the extension wand provided. Insert the wand into the hole and clip on the right side of the machine. Snap the hose into the clip below the handle as shown.



Wind the electrical cord around the cord hook on the handle and the swing out cord hook on the front of the machine.

To release the cord, push the buttons between the switch and bag full light and push the handle down. Slide the handle back into the locked position before using the machine.

ISTRUZIONI PER LA MESSA IN FUNZIONE

Inserire il tubo cromato nell'apposita sede e premere fino a quando il pulsante scatta nell'apposita sede.

Inserire i tubi e gli accessori nelle apposite sedi e clip di sostegno. Inserire il tubo estensibile nel gancio superiore che ha anche la funzione di scaricare a terra le correnti elettrostatiche che si formano all'interno del tubo stesso. Agganciare il cavo su apposito gancio para strappi.

Avvolgere il cavo tra il gancio avvolgicavo dell'impugnatura e l'impugnatura di trasporto nel fronte della macchina.

Per sganciare il cavo dagli appositi agganci premere i pulsanti e spingere l'impugnatura verso il basso. Riportare l'impugnatura in posizione di blocco prima di usare la macchina.

MONTAGE

Die verchromte Führungsstange in die Öffnung des Sauggeräts einsetzen und hinunterdrücken bis der Arretierknopf einschnappt.

Saugschlauch, Rohr und Zubehör in die dafür vorgesehenen Öffnungen und Halterungen stecken. Den Saugschlauch in den oberen Haken einführen, der zugleich den elektrostatischen Strom, der sich innerhalb des Schlauchs bildet, am Boden ableitet. Das Kabel am Anti-Ruck Hacken befestigen.

Das Kabel zwischen dem Kabelhaken am Handgriff und dem Transportgriff auf der Vorderseite der Maschine aufwickeln.

Um das aufgewickelte Kabel vom Haken zu lösen den Arretierknopf drücken und die Führungsstange nach unten stoßen. Die Führungsstange wieder blockieren bevor die Maschine benützt wird.

MONTAGE

Introduire le tube chromé dans son logement le pousser vers le bas jusqu'à ce que le bouton de blocage s'encastre.

Introduire les tubes et les accessoires dans leurs embouts et clips de soutien. Introduire le tube extensible dans le crochet supérieur qui a aussi la fonction de décharger à terre le courant électrostatique qui se forme à l'intérieur du tube. Accrocher le câble à son crochet anti arrachage.

Enrouler le câble entre autour du crochet présent sur la poignée et la poignée de transport sur le devant la machine

Pour décrocher le câble de des crochets appuyer sur le bouton et pousser la poignée vers le bas. Ramener la poignée en position de blocage avant d'utiliser la machine

INSTRUCCIONES PARA EL MONTAJE

Introduzca el tubo cromado dentro del hueco que está encima del interruptor. Empuje hacia abajo hasta que el botón encaje en el hueco que está entre el interruptor y el indicador de bolsa llena.

Introducir los tubos y accesorios en sus alojamientos y clips de sostén. Introducir la manguera extensible en el gancho superior que tiene también la función de descarga a tierra de la corriente estática que se produce en el interior de la misma manguera. Enganchar el cable con su gancho antitirón.

Enrollar el cable alrededor del gancho de la empuñadura y la empuñadura de transporte en la parte frente de la máquina.

Para desenganchar el cable de sus ganchos presionar el botón y empujar hacia abajo. Volver a posicionar la empuñadura en posición de bloqueo antes de usar la máquina.



Install the bag housing on the brush housing and slide the lock to the left as shown.

OPERATING INSTRUCTIONS

Switch on the machine (power switch), depress the foot pedal (by foot) and move the vacuum body in working position. The brush motor will automatically turn on.

BRUSH HEIGHT ADJUSTMENT

Your carpet cleaner has several built in safeguards to protect components from overload damage. The electronic circuitry that operates the red light on the base indicates that the motor is overloading because the brush height is set too low or there are debris hindering the movement of the brush roller. If the overload is excessive the circuitry will shut off the brush motor and the red light will stay on until the problem is corrected. When the problem is corrected turn the switch off, wait for a moment and turn it back on. Make sure you unplug the machine while inspecting the brush roller for debris.

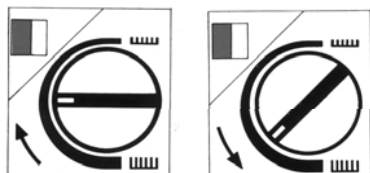

STEP 1 STEP 2

STEP 1: With machine on and handle in normal operating position, slowly rotate brush adjustment knob clockwise until red light turns on.

STEP 2: Turn brush adjustment knob slowly counterclockwise until red light turns off.

NOTE: If the red light goes on and off intermittently while vacuuming, this is correct. If the red light stays on all the time, turn the knob as STEP 2.

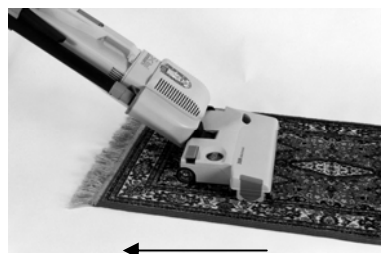

In case of fringed carpets the machine must be used from the centre to the outside. With one colour carpet or those whose weaves have tendency to form lines, it's better to follow the direction of the material to get a consistent surface appearance.

Inserire il corpo aspirante nello snodo e leva di supporto e spostate il gancio di bloccaggio in posizione "close".

ISTRUZIONI PER IL FUNZIONAMENTO

Accendere la macchina, premere il pedolino di sgancio snodo ed inclinare la macchina in posizione di lavoro. Il motore elettrospazzola si accenderà automaticamente

DISPOSITIVO PER REGOLARE L'ALTEZZA

Il Vs. battitappeto ha diversi dispositivi di sicurezza per proteggere i componenti da danni dovuti a sovraccarico. Il circuito elettronico che mette in funzione la spia rossa sulla base indica che il motore è in sovraccarico perché l'altezza della spazzola è troppo bassa o perché ci sono detriti che bloccano il funzionamento del rullo. Se il sovraccarico è eccessivo il circuito spegnerà il motore elettrospazzola e la spia rossa rimarrà accesa finché il problema non viene risolto. Spegnerne l'interruttore, togliere la spina e quando il problema è risolto, riaccendere la macchina.

PASSO 1: con la macchina accesa e con l'impugnatura in posizione normale di lavoro, ruotate piano in senso orario il regolatore finché la spia rossa si accende.

PASSO 2: ruotate il regolatore in senso antiorario fino a che la spia rossa si spegne.

NOTA: se la spia rossa si accende in modo intermittente mentre la macchina è in lavoro, la regolazione è corretta. Se invece rimane sempre accesa, regolare come passo 2.

In caso di tappeti con frange bisogna procedere dall'interno verso l'esterno. Con tappeti a tinta unita o moquette con trame che tendono a formare strisce, è consigliabile seguire la direzione del pelo per ottenere una superficie omogenea.

Den Saugkörper auf das Bürstengehäuse setzen und die Verriegelung nach links in Position "close" schieben.

BEDIENUNG DER MASCHINE

Hauptschalter einschalten und die Führungsstange durch Drücken des Fusspedals entrasten und in Arbeitsposition bringen. Der Bürstenmotor wird erst in Betrieb gesetzt, wenn die Führungsstange in Arbeitsposition ist.

SAUGBÜRSTEN HÖHENVERSTELLUNG

Bürstenverstellung drehen, um die Bürstenhöhe von 1 mm-10mm einzustellen. Die Bürstenhöhe sollte den jeweiligen Teppichbelägen angepasst werden. Die Bürstmotor-Kontrolllampe in grüner Position zeigt die korrekte Höheneinstellung der Bürste an. Sobald die Lampe auf rot wechselt, ist die Bürste zu tief eingestellt. Nach einigen Sekunden Betrieb auf Rotlicht schaltet der Motor automatisch ab. Hauptschalter ausschalten, Netzkabel aus der Steckdose ziehen und, wenn das Problem behoben ist, schalten Sie die Maschine nochmals ein.

SCHRITT 1: Bei eingeschalteter Maschine und mit Griff in normaler Arbeitsstellung, den Regler langsam im Uhrzeigersinn drehen, bis sich die rote Kontrolllampe einschaltet.

SCHRITT 2: Den Regler gegen den Uhrzeigersinn drehen, bis sich die rote Kontrolllampe ausschaltet.

ANMERKUNG: Wenn die rote Kontrolllampe ab und zu aufleuchtet während die Maschine arbeitet, ist die Regulierung korrekt, wenn sie hingegen immer anbleibt, regulieren wie Schritt 2.

Teppiche mit Fransen sollten von innen nach aussen gesaugt werden. Unifarbige oder tieffloorige Teppiche sollten immer in Richtung des Floors (im Strich) gesaugt werden.

Introduire le corps aspirant dans le raccordement et le levier de support et mettre le crochet blocage en position «close».

INSTRUCTIONS POUR LE FONCTIONNEMENT

Mettez en marche l'aspirateur; appuyez sur la pédale de déblocage et l'inclinez en position de travail. Le moteur de l'aspiro-batteur se mettra en marche automatiquement.

REGLAGE DE L' HAUTEUR

Votre aspiro-batteur a plusieurs dispositifs de sécurité pour protéger ses composants contre les dangers de surcharge. Le circuit électronique qui actionne le voyant rouge, indique que le moteur est en surcharge, soit à cause de l'hauteur de la brosse, trop basse, soit à cause des débris qui empêchent le fonctionnement du rouleau.

Si la surcharge est excessive, le circuit arrêtera le moteur de la brosse et le voyant rouge restera allumé jusqu'à ce que le problème sera résolu. Eteindre l'appareil, débrancher et le rallumer que lorsque le problème sera résolu.

PAS 1: Mettre l'appareil en marche et la poignée en position normale de travail, tourner doucement le régulateur en sens horaire, jusqu'à ce que le voyant rouge s'allume.

PAS 2: Tourner le régulateur en sens anti-horaire, jusqu'à ce que le voyant rouge s'éteigne.

REMARQUE: Si le voyant rouge clignote pendant que l'appareil est en marche le réglage est correct, si par contre il reste toujours allumé, il faut régler d'après le pas n°2.

Sur les tapis à franges, passer l'aspiro-batteur de l'intérieur vers l'extérieur. Sur les tapis d'une seule couleur et les moquettes qui ont la tendance à laisser des rayures, il est conseillé de suivre le sens du poil afin d'obtenir une surface parfaitement homogène.

Conectar la aspiradora al cepillo eléctrico y mover el gancho de bloqueo en posición "close".

ISTRUCCIONES DE FUNCIONAMIENTO

Encienda la máquina, pulse el pedal con el pie e incline la máquina en posición de trabajo. El motor se encenderá automáticamente

REGULACIÓN DE LA ALTURA

Su bateador tiene varios dispositivos de seguridad para proteger los componentes de daños debidos a problemas de sobrecarga. El circuito electrónico que pone en funcionamiento la luz roja, indica que el motor está sobrecargado porque la altura del cepillo está colocada demasiado baja o hay deshechos que dificultan el movimiento del rodillo. Si la sobrecarga es excesiva, el circuito desconectará el motor del cepillo y la luz roja permanecerá encendida hasta que el problema sea corregido. Cuando el problema esté corregido, apague la luz, espere un momento y vuélvalo a enchufar. Asegúrese de tener todo bien revisado antes de volver a enchufar la máquina.

PASO 1: Con la máquina encendida y el mango en posición normal de trabajo, lentamente gire la ruedecilla en el sentido de las agujas del reloj hasta que la luz roja se encienda.

PASO 2: Gire la ruedecilla lentamente en sentido contrario a las agujas del reloj, hasta que la luz roja se apague.

NOTA: Si la luz roja se enciende y apaga intermitentemente mientras aspiramos, es correcto. Si la luz roja permanece todo el tiempo encendida, gire la ruedecilla como le indicamos en el paso 2.

En el caso de alfombras con flecos la máquina debe ser usada desde el centro hacia fuera solamente. Con una alfombra lisa ó cuyos tejidos tienen una tendencia a formar líneas, es aconsejable seguir la dirección del material para conseguir un aspecto consistente en la superficie.



On board attachments are provided for above floor vacuuming requirements.

Il vostro battitappeto è anche un aspirapolvere per la pulizia aerea ed è dotato di utili accessori.

Ihre Teppichklopmaschine ist auch ein Staubsauger für die allgemeine Reinigung und ist mit nützlichem Zubehör ausgestattet.

Votre aspiro-batteur est aussi un aspirateur pour le nettoyage des espaces hauts et est équipé de plusieurs accessoires utiles.

Su aspiradora battidora es también una aspiradora para la parte más alta de la casa, y dispone de accesorios útiles.



Additional optional attachments including a hard floor tool Lindhaus M28R can be provided by your dealer.

Si può trasformare anche in scopa elettrica con la spazzola Lindhaus M28R. Chiedete al vs. rivenditore.

Sie kann sich auch in einen elektrischen Besen verwandeln mit dem optionalen Zubehör Lindhaus M28R

Vous pouvez le transformer aussi en balai électrique grâce aux accessoires disponibles en option Lindhaus M28R.

Se puede convertir también en escoba eléctrica con los accesorios opcionales disponibles Lindhaus M28R.



With the special blower port accessory (optional) your vacuum cleaner becomes a blower.

Con lo speciale accessorio "Soffiatore" (optional) la Vs. macchina può anche soffiare.

Mit dem speziellen "Blaszubehör" (separater Artikel) kann Ihr Sauger auch blasen.

Grâce à l'accessoire spécial «Souffleur» (en option), votre aspirateur peut aussi souffler.

Con el utensilio "Soplador" (opcional), su aspiradora se convierte en "sopladora".

CAUTION!

ALWAYS DISCONNECT THE POWER CORD BEFORE PERFORMING ANY MACHINE MAINTENANCE.

ATTENZIONE!

STACCARE SEMPRE LA SPINA DALLA PRESA DI CORRENTE PRIMA DI ESEGUIRE QUALSIASI MANUTENZIONE.

ACHTUNG!

DEN NETZKABEL IMMER AUS DER STECKDOSE ZIEHEN, WENN DIE MASCHINE WEGGERÄUMT ODER GEWARTET WIRD.

ATTENTION!

DÉBRANCHER TOUJOURS LA PRISE DE COURANT AVANT D'EFFECTUER TOUT TRAVAIL D'ENTRETIEN.

¡CUIDADO!

DESCONECTE SIEMPRE EL CABLE ANTES DE LLEVAR A CABO CUALQUIER MANUTENCIÓN

**MAINTENANCE****CHANGING THE PAPER FILTER BAG**

Replace the filter bag when the Full bag light turn ON.

Depress the latch on the top of the bag compartment and remove it.

Remove the full dust bag by holding the top of the bag and pulling down and out. Insert new bag by sliding it in and up (refer to the illustration printed on the bag).

Before installing a new bag, open the hole completely with a finger.

Never operate the machine without an original Lindhaus paper bag.

MOTOR PROTECTION FILTERFILTER

This filter protects the vacuum motor from damage due to spilled paper bags. It provides for the 3rd stage of filtration. **Clean the filter every third time that the paper bag is changed.**

Remove filter from grill and wash out in warm water.

Let the filter dry completely before putting back into the machine.

Never operate machine without the inlet filter.

**MANUTENZIONE****SOSTITUZIONE DEL SACCO FILTRO**

Sostituire il sacco quando si accende la spia sacco pieno.

Aprire lo sportello premendo l'apposito pulsante.

Sfilare il sacco di carta seguendo all'inverso le istruzioni di montaggio stampate sulla confezione dei filtri. Il sacco si sostituisce ogni qual volta si accende la spia rossa del corpo aspirante.

Prima di installare un nuovo sacco filtro, aprire completamente il foro con un dito.

Non usare mai l'apparecchio senza un sacco filtro originale Lindhaus all'interno.

FILTRO INTERNO PROTEZIONE MOTORE

Questo filtro protegge il motore da eventuali danni provocati da fuoriuscite del sacco e consente il 3^o stadio di filtraggio. **Pulire il filtro ogni 3^o cambio del sacco.** Togliere il filtro dalla griglia e lavarla con acqua tiepida.

Lasciare asciugare completamente il filtro prima di inserirlo nuovamente nella macchina.

Non utilizzare la macchina senza filtro.

WARTUNG**AUSTAUSCH DES FILTERBEUTELS**

Den Beutel ersetzen sobald die Beutelfüllanzeige aufleuchtet.

Öffnen und Abheben der Rückklappe des Saugaggregates durch Drücken der Taste an der oberen Kante.

Den vollen Staubsack am verstärkten Ende oben anfassen, nach unten ziehen und entfernen. Den neuen Staubsack einsetzen (Bilder auf Papiersack beachten).

Bevor ein neuer Staubbeutel eingesetzt wird, das Loch mit dem Finger ganz öffnen.

Gerät nie ohne einen originalen Lindhaus Staubbeutel benutzen.

INNERER MOTORSCHUTZ FILTER

Dieser Filter schützt den Motor vor eventuellen Staubpartikeln aus dem Staubsack. **Nach jedem dritten Staubsackwechsel sollte der Luftfilter gereinigt werden.** Luftfilter mit Halterung herausziehen, Schaumstoffeinsatz mit lauwarmem Wasser auswaschen.

Vollkommen trocknen lassen und wiedereinssetzen.

Die Maschine nie ohne Filter benutzen.

ENTRETIEN**CHANGEMENT DU SAC A POUSSIERE**

Remplacer le sac quand le voyant sac plein s'allume

Ouvrir le couvercle en appuyant sur le bouton.

Ôter le sac en papier en suivant à l'envers les instructions de montage illustrées sur le paquet des filtres. Remplacer le sac chaque fois que le voyant rouge du corps d'aspiration s'allume.

Avant d'installer un nouveau sac, il faut bien ouvrir le trou avec l'aide d'un doigt.

Ne jamais utiliser la machine sans qu'un sac original Lindhaus soit en place.

FILTRE INTÉRIEUR PROTECTION DU MOTEUR

Ce filtre protège le moteur contre tout dégat provoqué par les fuites du sac et permet le 3^{ème} stade de filtrage. **Nettoyer le filtre à air tous les 3 changements de sac.** Ôter le filtre de la grille et le laver à l'eau tiède.

Laisser bien sécher avant de le remettre dans l'appareil.

Ne jamais utiliser la machine sans un filtre.

MANUTENCIÓN**SUSTITUCIÓN DE LA BOLSA DE PAPEL**

Sustituir la bolsa una vez que se enciende la luz bolsa llena

Pulse el botón de la parte superior del compartimiento de la bolsa y sáquelo.

Quite la bolsa llena de polvo sosteniendo la parte superior de la bolsa, tire hacia abajo y sáquela. Inserte una nueva bolsa y deslícela hacia arriba (como lo indica la ilustración impresa en la bolsa).

Antes de instalar una nueva bolsa filtro, abre todo el agujero con un dedo.

Nunca use la máquina sin la bolsa original de Lindhaus.

FILTRO INTERIOR PROTECCIÓN DEL MOTOR

Este filtro protege el motor de los daños casuales que pudiera provocar la rotura de la bolsa de papel, y es la 3^a fase de filtración. **Cada tres cambios de bolsa se debe limpiar este filtro.** Quitar el filtro de la rejilla y lavarlo en agua templada.

Secar el filtro completamente antes de ponerlo de nuevo en la máquina.

Nunca use la máquina sin este filtro.



CHANGING THE ELECTROSTATIC EXHAUST FILTER

The electrostatic exhaust filter catches any particles that may escape from the filter bag, vacuum inlet filter, or lower motor filter. The electrostatic exhaust filter is located just below the carrying handle. Replace the filter every fifth time you change the bag (more often in very dusty applications). To replace the electrostatic filter:

1. Depress the latch on the top of the filter grill and remove it.
2. Remove the filter from the filter holder and insert a new original Lindhaus filter in its space (when you put the grill into place, with one hand hold the filter while the other inserts the grill).
3. Snap the filter cover back into place.

Never operate the machine without the original Lindhaus Electrostatic Exhaust Filter in place.



HEPA FILTER (optional)

Your carpet cleaner Lindhaus can be equipped with a special filter for healthcare environments which ensures 99.97% filtration efficiency at 0.3 micron. In case the filter bag should break, the Hepa filter must also be replaced. Change the Hepa filter every 10 bags.



CHANGING THE BRUSH ROLLER

1. Lay the machine on the left side.
2. Slide the side cover (item n. 46/page 14) off the end of the brush housing.
3. Grasp the center of the brush by the bristles and pull it up and out the right side of the housing (reuse this piece after inserting the new brush).
4. Pull out the brush support from the brush (part n.40- Page. 14). This metal support with ball bearing will be reused with a new brush roller.



SOSTITUZIONE MICROFILTRO USCITA ARIA

Il filtro elettrostatico blocca le microparticelle che gli altri filtri non riescono a trattenere ed evita la fuoriuscita di micropolvere di carbone prodotta dal motore. Il microfiltro è situato nella zona sotto l'impugnatura di trasporto. Sostituire il microfiltro ogni 5a sostituzione del sacco di carta (più spesso in applicazioni molto polverose). Per sostituire il filtro:

1. Togliere la griglia premendo l'apposito pulsante.
2. Rimuovere la contro griglia e sostituire il microfiltro originale Lindhaus facendo attenzione ad applicarlo nella corretta posizione (quando si rimonta la griglia, con una mano tenere il filtro e con l'altra inserire la griglia).
3. Rimontare la griglia.

Non usare mai la macchina senza il microfiltro elettrostatico originale Lindhaus.

FILTRO HEPA (optional)

Il vostro battitappeto Lindhaus può essere dotato di uno speciale filtro assoluto per ambienti sanitari che assicura un'efficienza filtrante del 99,97% a 0,3 micron. In caso di rottura del sacco filtro, anche il filtro hepa deve essere sostituito. La durata massima del filtro Hepa è di 10 sacchi filtro.

SOSTITUZIONE DEL RULLO

1. Stendere l'apparecchio sul lato sinistro.
2. Sfilare il coperchio laterale (parte n. 46- pag. 14) dal vano portaspaZZola.
3. Sfilare il rullo afferrandolo per le setole.
4. Estrarre il supporto del rullo (parte n. 40- pag. 14) dall'estremità della spazzola (supporto che verrà riutilizzato con la nuova spazzola).

AUSTAUSCHEN DES ELEKTROSTATISCHEN AUSLAßFILTERS

Zweck dieses Filters ist es, Staub der durch die anderen Filterstufen gelangt, aufzufangen. Der Filter befindet sich direkt unter dem Traggriff und sollte nach jedem fünften Wechsel des Staubbeutels gereinigt werden (häufiger bei sehr staubigen Reinigungsanwendungen).

1. Filterdeckelklinge drücken und Auslaßfilterdeckel entfernen.
2. Filter aus der Halterung herausnehmen und mit einem neuen originalen Lindhaus Filter ersetzen (bei Zurückstellung des Gitters mit einer Hand den Filter halten und mit der anderen das Gitter einsetzen).
3. Das Gitter zurückstellen.

Gerät nie ohne den originalen elektrostatischen Lindhaus Filter benutzen.

HEPA FILTER (optional)

Der Lindhaus-Sauger kann mit einem speziellen Filter für Reinräume ausgestattet werden, der eine Filterleistungsfähigkeit von 99,97 % zu 0,3 Mikron sicherstellt. Sollte der Papierfilterbeutel reißen, muß auch der Hepa-Filter gewechselt werden. Der Hepa-Filter sollte immer nach 10 Papierfilterbeuteln erneuert werden.

AUSWECHSELN DER BÜRSTE

1. Legen Sie die Maschine so hin, daß sie auf der linken Seite liegt.
2. Schieben Sie die Seitenabdeckung (Teil n. 46 S. 14) vom Bürstengehäuse.
3. Lösen Sie die Rollenhalterung (Teil n. 40- S.14) vorsichtig vom Ende der Bürste (wird bei der neuen Bürste wieder verwendet).
4. Fassen Sie die Bürste an den Borsten und ziehen Sie sie durch die rechte Seite des Gehäuses nach oben heraus.

REPLACEMENT DU FILTRE ÉLECTROSTATIQUE

Ce filtre retient les particules fines qui s'échappent des autres filtres. Il est placé juste au-dessous de la poignée de transport. Changer ce filtre tous les cinq changements de sac à poussière (plus souvent dans des conditions de travail particulièrement poussiéreuses). Pour le changer:

1. Ôter la grille en appuyant sur le bouton.
2. Enlever le filtre du support et poser un nouveau filtre original Lindhaus en faisant attention à bien le remettre en place (quand on remonte la grille il faut tenir d'une main le filtre, de l'autre la grille).
3. Remonter la grille.

Ne jamais utiliser la machine sans que le filtre original Lindhaus soit en place.

HEPA FILTER (en option)

Votre aspirateur peut être équipé d'un filtre spécial pour tout milieu sanitaire spécial et assure une capacité filtrante de 99,97% à 0,3 micron. En cas de rupture du sac filtre, il faudra remplacer aussi le filtre Hepa. Durée maximum d'utilisation du filtre Hepa : 10 sacs filtre.

REPLACEMENT DE LA BROSE

1. Poser l'appareil du côté gauche
2. Enlever le couvercle latéral (partie n. 46 p.14) du logement de la brosse
3. Ôter la brosse en la prenant par les poils
4. Extraire le support de la brosse (partie n.40-p.14) par l'extrémité de la brosse (support qui sera utilisé pour la nouvelle brosse).

SUSTITUCIÓN DEL FILTRO ELECTROSTATICO

El filtro electrostático coge cualquier partícula que pueda escapar de otros filtros. El filtro electrostático está situado debajo de la manija y debe cambiarse cada 5 bolsas que use (en lugares muy polvorientos debe cambiarse más a menudo). Para sustituir el filtro electrostático:

1. Presione el pulsador de la rejilla y sáquelo.
2. Saque el filtro de la rejilla y inserte un nuevo filtro Lindhaus en su lugar (soportar el microfiltro con una mano).
3. Monte otra vez la rejilla.

Nunca debe de utilizar el aparato sin un filtro electrostático original Lindhaus.

FILTRO HEPA (opcional)

Su Bateador LINDHAUS puede estar equipado con un filtro especial para ambientes sanitarios, el cual, asegura un filtrado eficiente del 99,97% a 0,3 micrones. En caso de rotura de la bolsa, el filtro Hepa también necesita ser sustituido. La duración máxima del filtro Hepa es de 10 bolsas.

SUSTITUCIÓN DEL RODILLO

1. Colocar el aparato del lado izquierdo
2. Quitar la tapa lateral (parte n.46 - pág. 14) del alojamiento del cepillo.
3. Quitar el cepillo agarrándolo por las cerdas
4. Sacar el soporte del cepillo (parte n.40 pág.14) por la extremidad del cepillo (soporte que se utilizará para el nuevo cepillo).

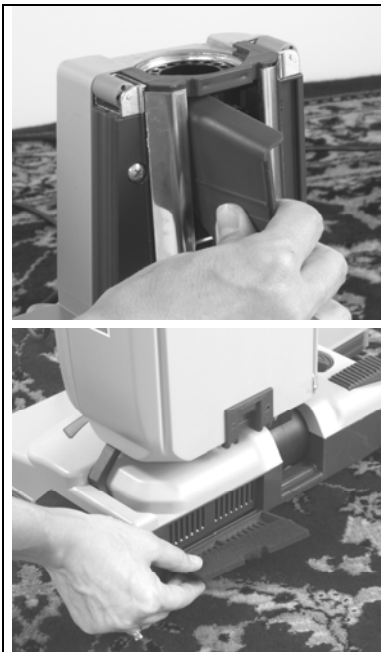

5. Slide brush end transmission side into the base. Push the roller to the end and if necessary rotate a bit until the teeth are engaged on the transmission joint.
6. Make sure also that the side bristles are inside the aluminum roller support using the side door for help.
7. Follow steps 1-3 in reverse order to reassemble.

CHANGING THE FILTER

Replace or wash the filter for brush motor protection at least once a year.

5. Inserire l'estremità del rullo lato giunto di trasmissione nella base. Spingere il rullo fino in fondo e se necessario ruotarlo leggermente fino a far innestare i denti del giunto di trasmissione.
6. Assicurarsi che le setole laterali siano all'interno del supporto in alluminio aiutandosi con lo sportello laterale.
7. Seguire le istruzioni riportate ai punti da 1 a 3 in ordine inverso per assemblare di nuovo.

SOSTITUZIONE DEL FILTRO

Almeno una volta l'anno sostituire o lavare il filtro di protezione motore elettrospazzola.

5. Die Bürstenrolle, auf der Seite mit dem Antrieb im Bürstengehäuse einführen. Die Rolle bis auf den Grund stoßen und falls notwendig leicht abdrehen bis die Zähne des Antriebgelenks einschalten
6. Mit Hilfe der Seitenabdeckung sicherstellen, dass sich die Seitenborsten innerhalb der Aluminiumhalterung befinden.
7. Beim Zusammenbauen führen Sie die Schritte 1-3 in umgekehrter Reihenfolge durch.

AUSWECHSELN DES FILTERS

Den Schutzfilter des Elektrobürstenmotors einmal pro Jahr auswechseln oder waschen.

5. Introduire l'extrémité de la brosse côté joint de transmission dans la base. Pousser la brosse jusqu'au fond et si nécessaire tourner légèrement jusqu'à encastrer les dents du joint de transmission.
6. S'assurer que les poils latéraux soient à l'intérieur du support en aluminium en s'aidant avec le couvercle latéral.
7. Pour le remontage, suivre les indications en sens inverse de 1 à 3.

CHANGEMENT DU FILTRE

Changer ou laver le filtre de protection du moteur de la brosse au moins une fois par an.

5. Introducir la extremidad del cepillo lado junta de transmisión en la base. Empujar el cepillo hasta el fondo y si necesario girar suavemente hasta encajar los dientes de la junta de transmisión.
6. Asegurarse de que las cerdas laterales sean en el interior del soporte de aluminio ayudándose con la tapa lateral.
7. Seguir las instrucciones 1-3 en orden inverso para montar otra vez.

SUSTITUCIÓN DEL FILTRO

Sustituir o limpiar el filtro que protege el motor del cepillo batidor por lo menos una vez al año.

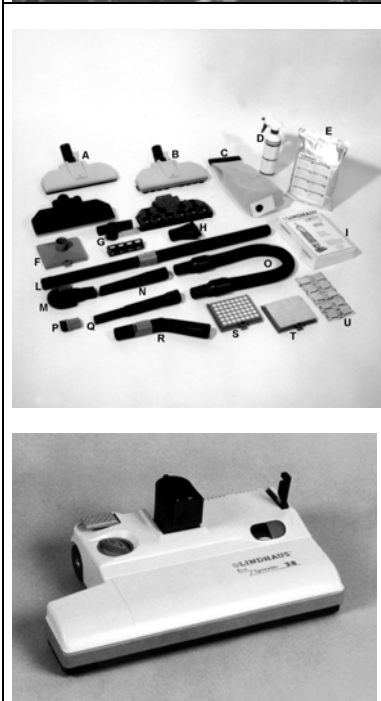

ACCESSORIES

- A. Universal nozzle with wheels M28R
- B. Nozzle with bristles and felt M28F
- C. Cloth bag wrap. 5 pcs
- D. Lindhaus Spotter
- E. Lindhaus Powder
- F. Blower port
- G. Upholstery tool + felt
- H. Rotating dusting brush
- I. Box of 10 paper bags + 2 exhaust filter "PH4"
- L. Telescopic wand
- M. Radiator cleaning brush
- N. Crevice tool
- O. Extension hose
- P. Round dust for telescopic crevice tool
- Q. Telescopic crevice tool
- R. Tube bent with air control
- S. Hepa filter
- T. Carbon/Active filter
- U. Strip 10 air freshener
- V. Eco spreader 38 RX for Dry Cleaning

*Ask your dealer which are the standard accessories

ACCESSORI

- A. Spazzola universale con ruote M28R
- B. Spazzola con setola e feltro M28F
- C. Sacco tela conf. 5 pz
- D. Smacchiatore Lindhaus
- E. Conf. 6 kg microspugne Lindhaus
- F. Soffiatore
- G. Bocchetta con setola + feltro
- H. Pennello girevole
- I. Conf. 10 sacchi filtro + 2 microfiltri "PH4"
- L. Tubo telescopico
- M. Pennello per termosifone
- N. Lancia
- O. Tubo estensibile
- P. Pennello per lancia telescopica
- Q. Lancia telescopica
- R. Impugantura con regolatore
- S. Hepa Filter
- T. Filtro a carboni attivi
- U. Strip 10 profumatori
- V. Eco Spreader 38 RX per lavaggio a secco

*chiedete al Vs rivenditore quali sono gli accessori di serie.

ZUBEHÖR

- A. Universalstaubbürste M28R
- B. Bürste mit Borsten und Filz M28F
- C. Stoffsack 5 Stück
- D. Lindhaus Teppichflecklöser
- E. Karton mit 6 kg Lindhaus Granulat
- F. Gebläse
- G. Polsterdüse + Filz
- H. Drehbare Rundbürste
- I. Filterbeutel Packung 10 St. + 2 Mikrofilter "PH4"
- L. Teleskopisches Rohr
- M. Heizkörperbürste
- N. Flachdüse
- O. Dehnbarer Schlauch
- P. Bürste für teleskopische Flachdüse
- Q. Teleskopische Flachdüse
- R. Griff mit Regulator
- S. Hepa Filter
- T. Aktivkohlen-Filter
- U. Duftfilter Strip (10 St.)
- V. Eco Spreader 38RX D.C.S.

*Bitte fragen Sie Ihren Händler, welche das Standardzubehör ist.

ACCESSOIRES

- A. Brosse universelle à roulettes M28R
- B. Brosse avec soies et feutre M28F
- C. Sac en toile paquet de 5 pièces
- D. Lindhaus prédétachant pour moquettes
- E. Paquet de 6 kg Eco poudre nettoyante Lindhaus
- F. Souffleur
- G. Suceur avec soies + feutre
- H. Pinceau-suceur tournant
- I. Sacs en papier paquet 10 sacs + 2 microfiltres "PH4"
- L. Tube télescopique
- M. Pinceau-suceur pour radiateurs
- N. Lance
- O. Tuyau d'aspiration
- P. Suceur pour radiateurs
- Q. Lance télescopique
- R. Poignée avec régulateur
- S. Filtre Hepa
- T. Filtre charbon actif
- U. Désodorisant 10 sachets
- V. Eco Spreader 38RX D.C.S.

*Demander à votre revendeur, quels sont les accessoires de série

ACCESORIOS

- A. Cepillo Universal con ruedas M28R
- B. Cepillo con cerdas y fieltro M28F
- C. Saco de tela 5 piezas
- D. Quitamanchas Lindhaus
- E. Paquete 6 Kg. esponjas limpiadoras Lindhaus
- F. Accesorio de soplar
- G. Cepillo con cerdas y fieltro
- H. Cepillo giratorio
- I. Caja de 10 bolsas de papel + 2 microfiltros "PH4"
- L. Tubo telescópico
- M. Cepillo para radiadores
- N. Lanza
- O. Tubo extensible
- P. Cepillo para lanza telescópica
- Q. Lanza telescópica
- R. Mango con regulación de aspiración
- S. Filtro Hepa.
- T. Filtro Carbón Activo
- U. Lámina de 10 ambientadores (pastillas olorosas)
- V. Eco Spreader 38 RX D.C.S.

*Pregunte a su vendedor cuales son los accesorios estándar.

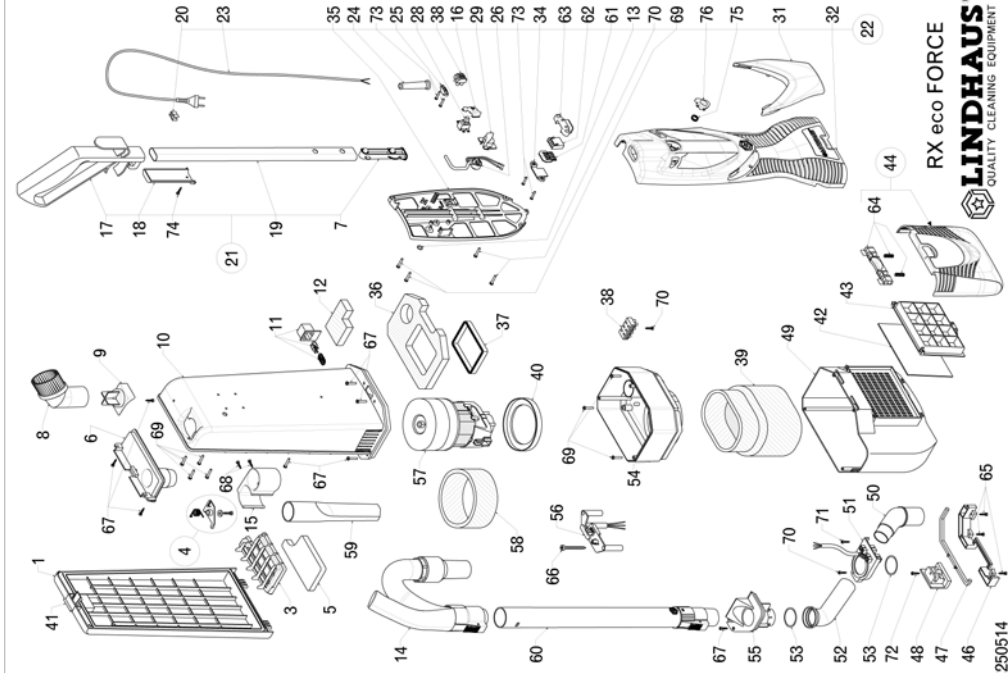

Suction Body Corpo aspirante

Beutelgehäuse Corps aspirant

SPARE PARTS LIST - LISTA PARTI DI RICAMBIO

LISTE DER ERSATZTEILE - LISTE PIÈCES DE RECHANGE

LISTA PIEZAS DE RECAMBIO

PART.	DESCRIPTION	PART.	DESCRIPTION
RX 1	Bag housing cover	RX 38	Terminal block 2-3 pos.
RX 4	Door latch kit	RX 39	Foam motor filter
RX 3	Grill filter holder	RX 40	Motor gasket
RX 4	Safety bag support kit	RX 41	Bag door latch + spring
RX 5	Internal filter	RX 42	Exhaust microfilter
RX 6	Bag entrance complete	RX 43	Exhaust grill
RX 7	Buttons+support+spring (kit)	RX 44	External grill complete
RX 8	Swivel round dust		
RX 9	Support round dust	RX 46	Blocking joint support
RX 10	Bag housing complete	RX 47	Blocking joint pin
RX 11	Valve kit	RX 48	Control pin slide
RX 13	O ring	RX 49	Vacuum motor housing
RX 14	Extension hose with Handle	RX 50	Lower curve
RX 15	Crevice tool / wand clip	RX 51	Curve support 2 wires
RX 16		RX 51	Curve support 3 wires
RX 17	Handle grip (only)	RX 52	Upper curve
RX 18	Handle adapter	RX 53	O ring
RX 19	Chromate tube (only)	RX 54	Inner vacuum motor housing
RX 20	Cord clip	RX 55	Hose inlet
RX 21	Handle tube assembly	RX 56	Cord clamp 2 wires
RX 22	Ele. System ass. 120/60	RX 56	Cord clamp 3 wires
RX 22	Ele. System ass. 100/55	RX 57	Vacuum motor V. 240/50
RX 22	Ele. System ass. 230/50	RX 57	Vacuum motor V. 120/60
RX 23	Cord 2x1Schuko - Swiss plug	RX 57	Vacuum motor V. 100/55
RX 23	Cord 2x1UK - Australian plug	RX 58	Foam filter group
RX 23	Cord 3x18 AWG USA plug	RX 59	Crevice tool
RX 24	Strain relief	RX 60	Telescopic wand
RX 25	Cable clamp	RX 61	Contact cover
RX 26	Vacuum sensor	RX 62	Contact housing
RX 27		RX 63	Comb wire cover
RX 28	Main switch 16A	RX 64	Grill hook kit
RX 29	Indicator light lens	RX 65	Screws 3.5 x 13
RX 30		RX 66	Screws 3.9 x 65
RX 31	Central Handle / Cord hook	RX 67	Screws 3.5 x 22
RX 32	Electric panel housing	RX 68	Screws 3.5 x 16
RX 33	Circuit board V100-120	RX 69	Screws 3.5 x 25
RX 33	Circuit board V230/50	RX 70	Screws 3.5 x 19
RX 34	Comb wire holder	RX 71	Screws 3.9 x 13
RX 35	Cover electric panel	RX 72	Screws 3.9 x 22
RX 36	Foam filter intermediate	RX 73	Screws 2.9 x 16
RX 37	Gasket	RX 74	Screws 3.9 x 16

Power Nozzle 380 (15") – 450 (18") – 500 (20")

PART.	DESCRIPTION	PART.	DESCRIPTION
RX 1	Body, Main brush head 380-450-500	RX 30	Pinion
RX 2	Brush cover 380-450-500	RX 31	Nut M4
RX 3	Joint complete	RX 32	Circuit board
RX 4	Joint pin slide	RX 33	Channel cover
RX 5	Support right joint	RX 34	Transmission support
RX 6	Plunger	RX 35	Pulley
RX 7	Spring release pedal	RX 36	Nut M6 six
RX 8	Double pin bush	RX 37	Timing belt H.7
RX 9	Double release plate	RX 38	Side wheels support
RX 10	Foot pedal	RX 39	Screw, 3.9 x 16
RX 11	Support left joint	RX 40	Roller support
RX 12	Switch activator pin	RX 41	Side lever
RX 13	Spring	RX 42	Front bumper 380-450-500
RX 14	Microswitch	RX 43	Back bumper 380-450-500
RX 15	Regulator	RX 44	Screw, 4.8 x 50
RX 16	Adjusting knob	RX 45	Screw, 3.5 x 38
RX 17	Front axle	RX 46	Side cover Brush
RX 18	Front wheel nylon	RX 47	Brush roller 380-450-500
RX 19	Spring brush adjust	RX 48	Motor filter
RX 20	Shaft for rear wheels	RX 49	Screw, 3.9 x 13
RX 21	Rear rubber wheel	RX 50	Screw, 3.5 x 25
RX 22	Wheel retainer	RX 51	Screw, 2.2 x 16
RX 23	Screw, 2.9 x 16	RX 52	Lens
RX 24	Filter grill	RX 53	Felt seal replacement
RX 25	Exhaust filter	RX 54	Base metal guides set 380-450-500
RX 26	Stop grill plate	RX 55	O ring
RX 27	Brush motor W 180 (380)	RX 56	Male elect. connection. set
RX 27	Brush motor W 200 (450-500)	RX 57	Screw 3.9 x13 sv
RX 28	Transmission support complete		
RX 29	Pinion spacer		

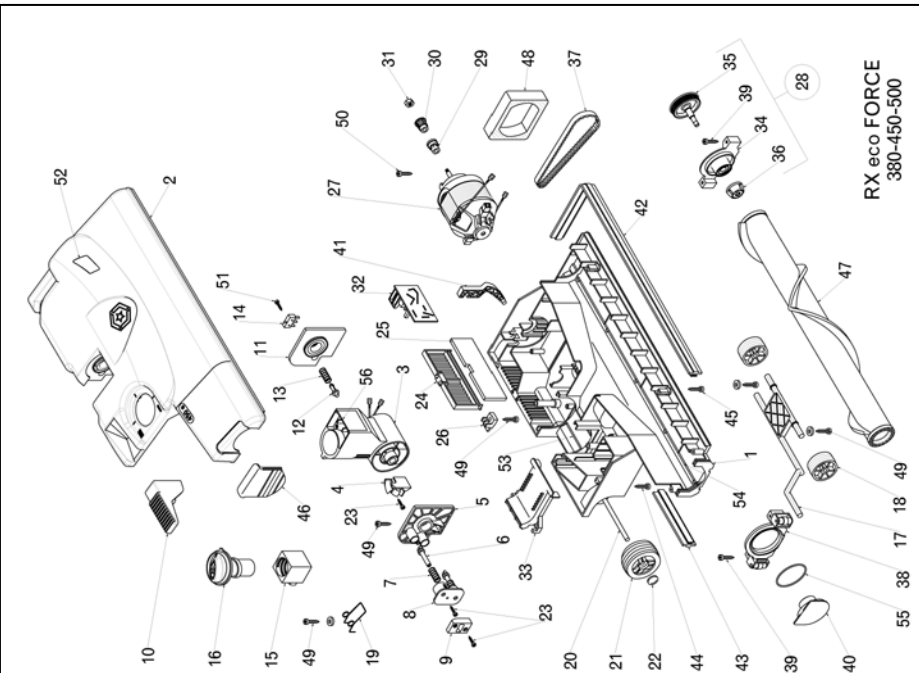

SPECIFICATIONS Suction body	DATI TECNICI Corpo aspirante	TECHNISCHE DATEN Sauggerät	CARACTÉRISTIQUES TECHNIQUES Corps aspirant	CARACTERÍSTICAS TÉCNICAS Cuerpo de Aspiración
-Voltage (see data place on the machine) - Input power 700 W - Rotor assembled on two ball bearings - Double insulation  - Ground wire for USA and Canada - Suction body made of thermoplastic material, shockproof, high resistance, antistatic	-Tensione di alimentazione (vedi targhetta caratteristica sulla macchina) - Potenza assorbita 700 W - Rotore montato su 2 cuscinetti a sfera - Doppio isolamento  Per USA e Canada con filo terra - Corpo macchina in materiale termoplastico, antiurto, alta resistenza, antistatico	- Versorgungsspannung (siehe Typenschild auf der Maschine) - Leistungsaufnahme 700 W - Rotor auf zwei Kugellager montiert - Doppelte Isolierung  für den amerikanischen Markt mit Erdleitung - Maschinenkörper aus thermoplastischem, stossfestem, antistatischem Material	- Tension d'alimentation (voir plaquettes des caractéristiques) - Puissance absorbée 700 W - Roteur monté sur 2 roulements à billes - Double isolation  - Pour les États-Unis et le Canada avec fil à terre - Corps de la machine en matériel thermoplastique, antichoc, antistatique	- Alimentación (ver la placa sobre la máquina). - Energía absorbida 700 W. - Rotor montado sobre 2 cojinetes. - Doble aislamiento  - Para el mercado americano con toma de tierra. - Cuerpo de la máquina hecho o fabricado de material termoplástico a prueba de golpes, alta resistencia y antistático.
POWER HEAD - Voltage same as the suction body - Input power 180 W. (450, 500 =200W.) - Notched commutator - Rotor assembled on two ball bearings - Electronic r.p.m. and overload control - Brush height adjustment 1 ÷ 10 mm - Width: 15”(380mm) – 18”(450mm) – 18”(500mm)	ELETTROSPAZZOLA - Tensione di alimentazione (vedi targhetta caratteristica sulla macchina) - Potenza assorbita 180 W. (450, 500 =200W.) - Collettore ad intaglio - Rotore montato su 2 cuscinetti a sfera - Controllo elettronico del numero di giri e del sovraccarico - Regolazione in altezza 1 ÷ 10 mm - Larghezza: 380mm – 450mm – 500mm Potenza sonora media (db) 79 Vibrazione totale ≤ 2,5 m/s2	SAUGBÜRSTE - Versorgungsspannung (siehe Typenschild auf der Maschine) - Leistungsaufnahme 180 W. (450, 500 =200W.) - Kerbkollektor - Rotor auf zwei Kugellager montiert - Elektronische Kontrolle der Drehzahl und der Überladung - Höhenregelung 1 ÷ 10 mm - Totale Länge: 380mm – 450 – 500 Durchschnittliche Schallleistung db 79 Totaler Vibrationswert ≤ 2,5 m/s2	BROSSE ÉLECTRIQUE - Tension d'alimentation (voir plaquettes des caractéristiques) - Moteur d'aspiration 180 W. (450, 500 =200W.) - Collecteur à créneau - Roteur monté sur 2 roulements à billes - Contrôle électronique du nombre de tours et de la surcharge - Réglage en hauteur 1 ÷ 10 mm - Largeur: 380mm - 450mm – 500mm Moyenne de la Puissance du bruit (db) 79 Valeur totale de vibration ≤ 2,5 m/s2	CEPILLO ELÉCTRICO - Alimentación (ver la placa sobre la máquina). - Energía absorbida 180 W. (450, 500 =200W.) - Colector encastrado - Rotor montado sobre 2 cojinetes. - Control electrónico de las vueltas del motor y de sobrecarga - Regulación de la altura 1 ÷ 10 mm - Largo: 380mm – 450mm – 500mm Valor medio Potencia ruido (db) 79 Total de vibración ≤ 2,5 m/s2
Sound Power average (db) 79 Vibration total value ≤ 2,5 m/s2	Potenza sonora media (db) 79 Vibrazione totale ≤ 2,5 m/s2	Durchschnittliche Schallleistung db 79 Totaler Vibrationswert ≤ 2,5 m/s2	Moyenne de la Puissance du bruit (db) 79 Valeur totale de vibration ≤ 2,5 m/s2	Valor medio Potencia ruido (db) 79 Total de vibración ≤ 2,5 m/s2
DECLARATION OF CONFORMITY 	DICHIARAZIONE DI CONFORMITA' 	KONFORMITÄTSERKLÄRUNG 	DECLARATION OF CONFORMITÉ 	DECLARACIÓN DE CONFORMIDAD 
In conformity with the following standards: SAFETY: EN 60335-1:2012; (IEC 60335-1:2010); EN 60335-2-2:2010; (IEC 60335-2-2:2009); EN 60335-2-69:2009, Part 2-69: (IEC60335-2-69:2002 + A1:2004 + A2:2007); EN 62233:2008, Part 2-2; (IEC 62233:2005 Modified); EN 55014-1:2006 + A1:2009 + A2:2011 EMC: ; Emission (CISPR 14-1:2005 + A1:2008 +A2:2011); EN 55014-2:1997 + A1:2001 + A2:2008; (CISPR14-2:1997 + A1:2001 + A2:2008); EN 61000-3-2:2006 + A1:2009 + A2:2009; (IEC61000-3-2:2005 + A1:2008 + A2:2009); EN 61000-3-3:2008; (IEC 61000-3-3:2008) Directives of reference: L.V.D. 2006/95 EC; 2002/95 CE (ROHS) APPROVALS: Europe: U.S.A. and Canada:  	Conforme alle seguenti norme: SAFETY: EN 60335-1:2012; (IEC 60335-1:2010); EN 60335-2-2:2010; (IEC 60335-2-2:2009); EN 60335-2-69:2009, Part 2-69: (IEC60335-2-69:2002 + A1:2004 + A2:2007); EN 62233:2008, Part 2-2; (IEC 62233:2005 Modified); EN 55014-1:2006 + A1:2009 + A2:2011 EMC: ; Emission (CISPR 14-1:2005 + A1:2008 +A2:2011); EN 55014-2:1997 + A1:2001 + A2:2008; (CISPR14-2:1997 + A1:2001 + A2:2008); EN 61000-3-2:2006 + A1:2009 + A2:2009; (IEC61000-3-2:2005 + A1:2008 + A2:2009); EN 61000-3-3:2008; (IEC 61000-3-3:2008) Directive di riferimento: L.V.D. 2006/95 EC; 2002/95 CE (ROHS) APPROVAZIONI: Europe: U.S.A. and Canada:  	Diese Erklärung stimmt mit folgenden Normen überein. SAFETY: EN 60335-1:2012; (IEC 60335-1:2010); EN 60335-2-2:2010; (IEC 60335-2-2:2009); EN 60335-2-69:2009, Part 2-69: (IEC60335-2-69:2002 + A1:2004 + A2:2007); EN 62233:2008, Part 2-2; (IEC 62233:2005 Modified); EN 55014-1:2006 + A1:2009 + A2:2011 EMC: ; Emission (CISPR 14-1:2005 + A1:2008 +A2:2011); EN 55014-2:1997 + A1:2001 + A2:2008; (CISPR14-2:1997 + A1:2001 + A2:2008); EN 61000-3-2:2006 + A1:2009 + A2:2009; (IEC61000-3-2:2005 + A1:2008 + A2:2009); EN 61000-3-3:2008; (IEC 61000-3-3:2008) Gemäss den Bestimmungen der Richtlinien: L.V.D. 2006/95 EC; 2002/95 CE (ROHS) BILLIGUNG: Europe: U.S.A. and Canada:  	En conforminté suivant les normes: SAFETY: EN 60335-1:2012; (IEC 60335-1:2010); EN 60335-2-2:2010; (IEC 60335-2-2:2009); EN 60335-2-69:2009, Part 2-69: (IEC60335-2-69:2002 + A1:2004 + A2:2007); EN 62233:2008, Part 2-2; (IEC 62233:2005 Modified); EN 55014-1:2006 + A1:2009 + A2:2011 EMC: ; Emission (CISPR 14-1:2005 + A1:2008 +A2:2011); EN 55014-2:1997 + A1:2001 + A2:2008; (CISPR14-2:1997 + A1:2001 + A2:2008); EN 61000-3-2:2006 + A1:2009 + A2:2009; (IEC61000-3-2:2005 + A1:2008 + A2:2009); EN 61000-3-3:2008; (IEC 61000-3-3:2008) Directives de référence: L.V.D. 2006/95 EC; 2002/95 CE (ROHS) APPROBATIONS: Europe: U.S.A. and Canada:  	En conformidad con las siguientes normas: SAFETY: EN 60335-1:2012; (IEC 60335-1:2010); EN 60335-2-2:2010; (IEC 60335-2-2:2009); EN 60335-2-69:2009, Part 2-69: (IEC60335-2-69:2002 + A1:2004 + A2:2007); EN 62233:2008, Part 2-2; (IEC 62233:2005 Modified); EN 55014-1:2006 + A1:2009 + A2:2011 EMC: ; Emission (CISPR 14-1:2005 + A1:2008 +A2:2011); EN 55014-2:1997 + A1:2001 + A2:2008; (CISPR14-2:1997 + A1:2001 + A2:2008); EN 61000-3-2:2006 + A1:2009 + A2:2009; (IEC61000-3-2:2005 + A1:2008 + A2:2009); EN 61000-3-3:2008; (IEC 61000-3-3:2008) Normas de referencia L.V.D. 2006/95 EC; 2002/95 CE (ROHS) APROBACIONES: Europe: U.S.A. and Canada:  

Lindhaus Certificado di Garanzia limitata

La Lindhaus garantisce ai Clienti originali solo (diretti acquirenti) che ogni nuovo aspirapolvere sarà esente da difetti di materiale e di fabbricazione prima della consegna. La responsabilità della Lindhaus e la tutela del cliente nei confronti della Lindhaus, è chiaramente limitata alla riparazione e sostituzione dei pezzi difettosi presso la ns. fabbrica o centro autorizzato di assistenza, con trasporto prepagato dal cliente. Il certificato di garanzia limitata Lindhaus è da considerarsi **nullo e non valido** se l'apparecchio non è stato acquistato presso un rivenditore autorizzato Lindhaus. Gli apparecchi Lindhaus utilizzati per **uso professionale** sono garantiti 2 anni.

NON SONO COPERTI DALLA GARANZIA:

- Danni causati da incidenti, cattivo uso, fulmini, acqua e fuoco. - Danni causati dal trasporto - Apparecchi a noleggio - Rotture dovute a una non appropriata manutenzione o cura. - Minori adattamenti tipo: viti allentate e regolazioni varie.
- Riparazioni non effettuate dalla fabbrica o dai centri assistenza autorizzati - Parti sottoposte ad usura normale: manici, ruote trasportatrici, spazzole, dispositivo di accoppiamento delle spazzole, bocchette, tubi, sacchi per polvere, filtri, cavi, spazzole motore non dovranno essere considerati difetti di produzione o di materiali.

Questa garanzia copre tutti i difetti di fabbrica e di materiali per il periodo di garanzia. La garanzia non copre nessun danno risultante da cattivo uso, abuso e negligenza nell'uso del prodotto o qualsiasi parte che necessiti la sostituzione a causa di normale usura.

L'eventuale sostituzione in garanzia dei motori avverrà pertanto soltanto in caso di difetto di fabbrica accertato dai centri assistenza autorizzati Lindhaus. Se dopo l'ispezione di una macchina o di pezzi ritornati, la Lindhaus stabilisce che il difetto non è coperto da garanzia, tutte le spese che la Lindhaus incontrerà nella riparazione della macchina o delle parti, saranno a carico del cliente. Tutte le parti ritornate alla Lindhaus per sostituzione diventeranno di proprietà della Lindhaus. **IN NESSUN CASO, LA LINDHAUS SARA' RESPONSABILE PER DANNI INDIRETTI, ACCIDENTALI CONSEGUENTI DA ALTRI DANNI.** La Lindhaus non sarà responsabile nei confronti dei clienti per rivendicazioni, danni, lesioni, azioni o cause di azioni qualsiasi basate su negligenze o precise responsabilità. I ricambi originali Lindhaus dovranno essere privi di difetti di materiale per un periodo di 90 giorni dopo l'installazione e saranno sottoposti a tutte le limitazioni ed esclusioni del presente certificato di garanzia limitato. La Lindhaus non garantisce che i suoi prodotti siano vendibili o che le sue macchine possano essere usate per ogni altro fine. Inoltre la Lindhaus non fornisce alcuna ulteriore garanzia eccetto per la presente garanzia limitata. Nessuna ulteriore rappresentazione o garanzia, espressa o implicita fatta da rivenditori, rappresentanti o agenti della Lindhaus che non sia specificata nella presente dovrà ricadere sulla Lindhaus.

Lindhaus Limited Warranty

Lindhaus warrants to the original purchaser only ("Buyer") that each new vacuum cleaner shall be free from defect in material and workmanship upon delivery. Lindhaus' liability is limited to repair or replacement of parts at the discretion of Lindhaus and/or the factory authorized service centres, transportation prepaid (Buyer expense). The Lindhaus Limited Warranty is absolutely **null and void** unless the appliance has been purchased from an Lindhaus Authorized Dealer. A warranty registration card is to be completed and returned immediately at the time of purchase. Specific limitations and exclusions apply. Lindhaus equipment used in **commercial applications** has a limited warranty of **two years**.

ITEMS NOT COVERED BY WARRANTY INCLUDE, BUT ARE NOT LIMITED TO:

- Damage resulting from accidents, abuse, misuse or acts of God (lightning flood, etc.)
- Damage in transit: Rental units
- Failure due to lack of proper maintenance or care
- Relatively minor adjustments such as tightening of screws or bolts, etc. not connected with the replacement of parts.
- Repairs or alterations by an organization other than the factory or an authorized Lindhaus Service Centres.
- Normal wear and tear items: handles, wheels, bristles, nozzles, hoses, paper bags, filters, cords, carbon brushes shall not be consider a defect in workmanship or materials.

"This warranty covers all defects in workmanship and material for the warranty period. The warranty does not cover any damage resulting from any misuse, abuse or neglect of the product or any parts needing replacement due to normal wear and usage."

The eventual substitution of the motors under warranty will therefore be affected only in case of production defect (this has to be verified by the authorized Lindhaus service centres). If, after inspection of the returned machine or any part or parts, Lindhaus determines that the defect is not covered by the warranty, all expenses incurred by Lindhaus in connection with the replacement or repair if the machine or any parts thereof shall be at the buyer's responsibility. Any parts returned to Lindhaus for replacement shall become the property of Lindhaus.

In no event shall Lindhaus be liable for any indirect, special, incidental, consequential or other damages including but not limited to damage or loss of property or equipment, lost revenues or profits, claims of customers, or harm to goodwill or business reputation directly or indirectly arising from the sale, handling or use of the vacuum cleaner, or from any other costs relating thereto and Lindhaus's liability hereunder. shall not be liable to the buyer for any claims, damages, injures, actions, or causes of action whatsoever based on negligence or strict liability. Lindhaus makes no warranty that its vacuum cleaner shall be merchantable or that such machine shall be fit for any particular purpose. Moreover Lindhaus makes no expressed or implied warranties except for the limited warranty set forth herein. In addition no representation or warranty, expressed or implied, made by any dealer, sales representative, or field agent of Lindhaus which is not specifically set forth herein shall be binding on Lindhaus. Genuine Lindhaus replacement parts shall be free from defects in material and workmanship for a period of 90 days after "installation" and shall be subject in all respects to the limitations and exclusions of this limited warranty.

Lindhaus beschränkter Garantieschein

Lindhaus garantiert den Originalkunden (nur den Direktkäufern), daß jeder neue Staubsauger vor der Lieferung frei von Material- und Fabrikationsfehlern ist. Die Haftung von Lindhaus und der Kundenschutz gegenüber Lindhaus beschränkt sich offensichtlich auf die Reparatur oder den Austausch der defekten Teile in unserer Fabrik oder in einem autorisierten Kundendienstzentrum, bei vom Kunden vorausbezahltem Transport. Die beschränkte Lindhaus Garantie ist absolut **null und nichtig** ausser wenn das Gerät bei einem autorisierten Lindhaus Händler gekauft worden ist. Die Garantiergistrationskarte sollte gleich beim Kauf ausgefüllt und retourniert werden. Alle Lindhaus Geräte für den **professionellen Gebrauch** haben eine Garantiedauer von **zwei Jahren**.

AUSGENOMMEN VON DER GARANTIELEISTUNG SIND:

- Schäden, die durch Unfälle, Mißbrauch, Blitzschlag,
- Wasser oder Feuer verursacht werden.
- Transportschäden; Mietgeräte; Brüche, die auf eine unsachgemäße Wartung oder Pflege zurückzuführen sind
- Geringere Anpassungen wie: gelockerte Schrauben und verschiedene Regulierungen
- Reparaturen, die nicht von der Fabrik oder den autorisierten Kundendienstzentren durchgeführt worden sind
- Verschleißteile: Griffe, Transporträder, Bürsten, Vorrichtungen für die Kupplung der Bürsten, Rohransätze, Schläuche, Staubbeutel, Kabel, Filter

Diese Garantie deckt alle Fabrikations- sowie Materialfehler während der ganzen Garantiedauer. Die Garantie deckt keine Schäden, die auf unkorrekten Gebrauch, Missbrauch und Vernachlässigung im Gebrauch des Produkts zurückzuführen sind sowie alle Teile die nach normaler Abnützung ersetzt werden müssen. Die eventuelle Auswechslung des Motors in Garantie wird nur dann stattfinden, wenn sichergestellt wurde, (von den autorisierten Lindhaus Kundendienstzentren) dass es sich um einen Fabrikationsfehler handelt und nicht bei totaler Abnützung. Wenn Lindhaus bei der Überprüfung eines eingesandten Geräts oder eingesandter Teile feststellt, daß der Fehler nicht von der Garantie gedeckt wird, gehen alle Reparaturkosten des Geräts oder der Teile zu Lasten des Kunden. Alle zum Austausch an Lindhaus zurückgesandten Teile gehen in den Besitz von Lindhaus über.

IN KEINEM FALL WIRD LINDHAUS FÜR INDIREKTE, UNVORHERGESEHENE SCHÄDEN HAFTEN, DIE SICH AUS ANDEREN SCHÄDEN ERGEBEN. Lindhaus haftet gegenüber dem Kunden nicht für Ansprüche, Schäden, Verletzungen, Handlungen oder Gründe für Handlungen jeglicher Art, die auf Nachlässigkeit oder bestimmte Verantwortung beruhen. Die originalen Lindhaus Ersatzteile müssen nach der Installation für einen Zeitraum von 90 Tage frei von Materialfehlern sein und unterliegen allen Beschränkungen und Ausschließungen des vorliegenden beschränkten Garantiescheins. Lindhaus garantiert nicht, daß seine Produkte für jeden Zweck verkäuflich sind oder benutzt werden können. Außerdem gibt Lindhaus mit Ausnahme der vorliegenden beschränkten Garantie keine weitere Garantie. Keine weitere ausgesprochene oder miteinbegriffene Darstellung oder Garantie, die von Verkäufern, Vertretern oder Agenten von Lindhaus gemacht wird, die nicht in der vorliegenden Garantie genau angegeben ist, darf auf Lindhaus zurückfallen.

WARRANTY- GARANZIA – GARANTIE - GARANTIA

Product name - Nome del prodotto - Name des Produkts - Nom du produit - Nombre del producto

RX eco Force 380e **RX eco Force 450e** **RX eco Force 500e**

Serial N° - N° serie - Seriennummer - N° de série: _____

Date - Data – Date- Fecha: _____

Buyer name - Nome dell'acquirente - Name des Käufers - Nom de l'acheteur - Nombre del comprador: _____

Where is used - Luoghi di utilizzo - Benutzungsorte - Lieu d'utilisation - Lugares de uso:

↑ Commercial - Professionale - Gewerbe - Professionnel - Profesional

↑ Home - Casa - Haushalt - Maison - Casa

Address - Indirizzo - Anschrift - Adresse - Dirección: _____

Tel. _____

City - Città - Stadt -Ville - Ciudad State - Stato - Staat - Pays - País Z.I.P. - C.a.p. - P.L.Z. - C.P - C.P _____

Did you purchase a Lindhaus product for: Light weight Low sound level High quality Warranty Styling Price

Ha deciso di acquistare un prodotto Lindhaus per:

Leggerezza Bassa rumorosità Alta qualità Garanzia Stile Prezzo

Sie haben sich für ein Lindhaus-Produkt entschieden wegen:

Filtrierleistungsfähigkeit Geräusentwicklung Hohe Qualität Garantie Stil Preis

Vous avez décidé d'acheter un produit Lindhaus pour:

Efficacité de filtration Faible bruit Haute qualité Garantie Stil Prix

Ud. ha decidido comprar un producto Lindhaus por:

Eficiencia filtrante Bajo nivel de ruido Alta cualidad Garantía Estilo Precio

Was your instruction manual easy to understand? - Il libretto di istruzioni è stato di facile comprensione?

War die Gebrauchsanweisung leicht verständlich? - Le manuel d'instruction est-il de facile compréhension?

¿El manual de uso ha sido de fácil comprensión?

Yes-Sì-Ja-Oui- Sí No-No-Nein-Non-No

Suggestions-Suggerimenti- Ratschläge-suggestions- Sugerencias: _____

WARRANTY REGISTRATION AND SURVEY (ONLY U.S.A.)

Machine Model: **RX eco Force 380e** **RX eco Force 450e** **RX eco Force 500e**

Serial Number: _____

Buyer: Surname _____

Name _____

Address _____

Zip Code _____ Town _____ Tel. _____

Did you purchase a Lindhaus product for:

Low weight Low sound level High quality Warranty Styling Price

Where is used: Home School Contract cleaning Office Store Other _____

Was your instruction manual easy to understand?: Yes No

Suggestions: _____

PURCHASE DATE

DEALER STAMP

Lindhaus Lindhaus Certificat de Garantie limitée

Lindhaus garantit à ses clients (seul aux acheteurs directs) que tout nouvel aspirateur est exempt de matériaux défectueux et de défaut de fabrication avant la livraison. La responsabilité de Lindhaus et la tutelle du client à l'égard de Lindhaus, se limite naturellement à la réparation et au remplacement de pièces défectueuses dans notre usine ou dans des centres d'assistance autorisés, port prépayé par le client. Le certificat de garantie limitée Lindhaus est à considérer nul ou non valable si l'appareil n'a pas été acheté chez un revendeur autorisé Lindhaus.

La carte d'enregistrement de la garantie doit être remplie et renvoyée immédiatement au moment de l'achat.

Les appareils Lindhaus à **usage professionnel** sont garantis **2 ans**.

NE SONT PAS COUVERTS PAR LA GARANTIE:

- tout dommage dus à accidents, mauvaise utilisation, foudre, eau et feu.
- tout dommage causé par le transport
- Les appareils en location
- Les ruptures dues à entretiens ou utilisations non appropriés
- Les petits ajustements comme: vis dévissées et réglages divers
- Les réparations non effectuées par l'usine ou par les centres autorisés
- Les pièces soumises à usure normale: poignées et roues, brosses, dispositif de raccord des brosses, suceurs, tuyaux, sacs à poussière, filtres, câbles.

Cette garantie couvre tous les défauts de fabrication et de matériaux pendant la période de garantie. La garantie ne couvre pas les dommages dus à mauvaise utilisation, abus ou négligence durant l'utilisation de l'appareil ou de toute autre pièce qui ait besoin d'être remplacée à cause d'une normale utilisation.

L'éventuel remplacement du moteur en garantie sera effectué seul en cas de constatation de défaut de fabrication par des centres d'assistance autorisés Lindhaus. Si après l'inspection de l'appareil ou de pièces renvoyées, Lindhaus établit que le défaut n'est pas couvert par la garantie, tous les frais que Lindhaus aura couvert pour la réparation de l'appareil ou de certaines parties, seront à la charge du client. Toutes les parties renvoyées à Lindhaus pour être remplacées deviendront propriété de Lindhaus.

EN AUCUN CAS, LINDHAUS NE SERA RESPONSABLE POUR DES DOMMAGES INDIRECTS, ACCIDENTAUX CONSEQUENTS A

D'AUTRES DOMMAGES. Lindhaus ne sera pas responsable envers les clients pour les revendications, les dommages, les lésions, les actions ou causes d'actions quelconques se basant sur des négligences ou responsabilités précises. Les pièces de rechange Lindhaus devront être privés de tout défauts de matériaux pendant une période de 90 jours après l'installation et seront soumises à toutes les limitations et exclusions du présent certificat de garantie limité.

La Lindhaus ne garantit pas que ses produits puissent être en vente ou que ses appareils puissent être utilisés en tout autre but. En outre la Lindhaus ne fournit aucune autre garantie que cette garantie limitée. Aucune autre représentation ou garantie, exprimée ou implicite effectuée par le revendeur, le représentant ou l'agent de la Lindhaus qui ne soient pas précisée dans la présente, ne pourra être rejetée sur Lindhaus.

Lindhaus certificado de Garantía limitada

Lindhaus garantiza a los clientes originales (sólo directos compradores) solamente que cada nueva aspiradora estará exenta de defectos en material y fabricación antes de la entrega. La responsabilidad de Lindhaus y el recurso exclusivo del cliente contra Lindhaus están claramente limitados a las reparaciones y sustituciones de las piezas defectuosas por nuestra fábrica o por el centro de asistencia autorizado Lindhaus con transporte prepago por el cliente. El certificado de garantía limitada Lindhaus está considerado nulo o no válido si el aparato no ha sido adquirido a un revendedor autorizado Lindhaus.

La tarjeta registración de garantía tiene que ser rellena y enviada en seguida en el momento de la compra.

Los aparatos Lindhaus utilizados para uso profesional están garantizados **2 años**.

QUEDAN EXCEPTUADOS DE LA GARANTÍA:

- Los daños provocados por accidentes, uso incorrecto, rayos, agua, y fuego.
- Daños causados por el transporte.
- Máquinas de alquiler.
- Rupturas debidas a la carencia de un apropiado mantenimiento o cuidado.
- Modificaciones menores como: ajuste de tornillos, reglajes varios.
- Reparaciones no efectuadas por la fábrica o por los centros de asistencia autorizados.
- Piezas que se gastan por su uso: mangos, ruedecillas, cepillos, dispositivo de emparejamiento de los cepillos, boquillas, tubos, bolsas de papel, cables, etc.

Esta garantía cubre todos los defectos de fábrica y de materiales durante el periodo de garantía. La garantía no cubre ningún daño derivante por uso incorrecto, abuso y negligencia en el uso del producto o cualquier pieza que necesite ser reemplazada por desgaste normal.

Eventual sustitución de los motores en garantía serán efectuada sólo en caso de defecto de fábrica comprobados por los centros de asistencia autorizados Lindhaus. Si después de la inspección de la máquina o de cualquier pieza devuelta, Lindhaus determina que el defecto no lo cubre la garantía, todos los gastos que Lindhaus encontrará en la reparación de la máquina o de sus piezas, serán a cargo del cliente. Cualquier pieza devuelta a Lindhaus para su sustitución, pasará a ser propiedad de Lindhaus.

EN NINGÚN CASO LINDHAUS SERÁ RESPONSABLE DE DAÑOS INDIRECTOS, ACCIDENTALES CONSIGUIENTES DE OTROS DAÑOS.

Lindhaus no será responsable de reclamaciones, daños, lesiones, acciones o causas de acciones, cualquiera que sean, basadas en negligencias o precisas responsabilidades. Los recambios originales Lindhaus tendrán que estar libres de defectos de materiales por 90 días a partir de la instalación y tendrán todas las limitaciones de garantía hasta aquí descritas. Lindhaus no garantiza que sus productos sean vendibles o que sus máquinas puedan ser usadas para otros fines. Además Lindhaus no ofrece alguna garantía ulterior, excepto por la presente garantía limitada. Ninguna ulterior representación o garantía, expresa o implícita, hecha por consignatarios, representantes o agentes de Lindhaus que no sea especificada en la siguiente, tendrá que recaer en Lindhaus. Lindhaus Certificat de Garantie

FOR U.S.A. ONLY

Affix postage
stamp here

LINDHAUS U.S.A.

P.O. BOX 159
SAVAGE MN
55378-0159

DEALER STAMP / TIMBRO DEL RIVENDITORE
STEMPEL DES VERKÄUFERS / TIMBRE DE
REVENDEUR / SELLO DEL CONSIGNATARIO

Affix postage
stamp here
Affrancare come
cartolina
Wie eine Postkarte
frankieren
Affranchir comme
carte postale
Sellar como una
postal

Spett.le

LINDHAUS S.r.l.

Via Belgio, 22

35127 PADOVA - ITALY